

Smappee EV One ^{BUSINESS}

Manuel d'installation



Exactitude du contenu du document

Les spécifications et les autres informations contenues dans ce document ont fait l'objet d'une vérification attestant qu'elles étaient exactes et complètes au moment de la publication. En raison des améliorations apportées en permanence aux produits, ces informations sont susceptibles d'être modifiées à tout moment sans préavis. Pour obtenir les informations les plus à jour, consultez notre documentation en ligne : <https://www.smappee.com/downloads>

Table des matières

1. Introduction	4
2. Safety instructions.....	5
3. Models	7
4. Components.....	8
5. Technical specifications.....	10
6. Preparing the installation	13
7. Installation and activation	16
8. Using the EV One Business.....	26
Declaration of conformity	30

1. Introduction

Nous vous remercions d'avoir acheté Smappee EV One Business, la borne de recharge intelligente pour véhicules électriques, destinée aux entreprises.

Ce manuel d'installation et d'utilisation explique comment installer et utiliser le Smappee EV One Business. Nous vous conseillons de lire attentivement le contenu de ce manuel afin de garantir une installation fiable et correcte et de pouvoir utiliser de façon exhaustive toutes les fonctions avancées de ce produit.

Assistance

Seuls des électriciens qualifiés ou des professionnels aux compétences équivalentes sont habilités à installer le Smappee EV One Business. Si vous avez des questions, veuillez contacter votre partenaire de maintenance.

Pour accélérer le processus, veillez à avoir les informations suivantes à portée de main : la référence article et le numéro de série qui se trouvent sur l'étiquette d'identification de la borne de recharge.



Si votre distributeur local ne peut pas vous aider ou si vous avez une suggestion à nous faire, vous pouvez contacter Smappee à l'adresse suivante : **support@smappee.com**

Smappee n.v.
Evolis 104
8530 Harelbeke
Belgique

2. Consignes de sécurité

Avertissement de sécurité

Veillez lire et suivre l'intégralité des consignes de sécurité ci-dessous avant l'installation, l'entretien ou l'utilisation de votre borne de recharge Smappee EV One Business. L'installateur doit veiller à ce que l'installation de la borne de recharge soit conforme aux réglementations nationales et régionales applicables.

L'utilisation de cette borne de recharge sans les connaissances et compétences nécessaires peut entraîner un risque d'accident grave, voire la mort. Utilisez ce produit uniquement afin d'effectuer des tâches pour lesquelles vous disposez des qualifications et des instructions nécessaires.

Une installation, une réparation ou une modification incorrecte peut entraîner un risque pour l'utilisateur et annuler la garantie et notre responsabilité.

Précautions de sécurité

	ATTENTION : Risque de choc électrique.
	ATTENTION : Consultez la documentation jointe lorsque vous voyez ce symbole.

Veillez respecter les précautions de sécurité suivantes afin d'éviter tout risque de choc électrique, d'incendie ou de blessures :

- La borne de recharge est destinée exclusivement à la recharge de véhicules électriques et, lorsqu'elle est installée correctement, peut être utilisée par des personnes non formées
- Éteignez l'alimentation électrique de votre borne de recharge avant tous travaux d'installation ou d'entretien.
- N'utilisez pas la borne de recharge si le produit est endommagé ou défectueux.
- N'immergez pas la borne de recharge dans l'eau ou tout autre liquide.
- N'exposez pas la borne de recharge à la chaleur, aux flammes ou à un froid extrême.
- Ne tentez pas d'ouvrir, de réparer ou d'entretenir des pièces du produit. Contactez Smappee ou votre partenaire de maintenance pour plus d'informations.
- Utilisez uniquement la borne de recharge dans les conditions d'utilisation spécifiées.
- Ne laissez pas les enfants utiliser la borne de recharge.
- Lorsqu'une borne de recharge est en cours d'utilisation, la supervision d'un adulte en cas de présence d'enfants est obligatoire.
- Lors de la recharge, il convient de dérouler entièrement le câble de recharge et de le brancher à la voiture électrique sans faire de boucles. Ceci permet d'éviter un éventuel risque de surchauffe du câble de recharge.

Maintenance

- Respectez le programme d'entretien.
- Nettoyez la partie extérieure du produit uniquement à l'aide d'un chiffon propre et sec.
- N'utilisez pas d'agents abrasifs ou de solvants.

- N'effectuez aucun entretien sous la pluie ou lorsque l'humidité ambiante excède 95 %.

Rangement

- Après la recharge, rangez correctement le câble de recharge afin d'éviter qu'une personne ne trébuche en passant.
- Veillez à éviter tout risque de détérioration du câble de recharge (câble entortillé, compressé ou écrasé par les roues d'un véhicule).
- Ne placez aucun objet sur la borne de recharge.

Transport et stockage

- Débranchez l'alimentation électrique avant de retirer la borne de recharge en vue de la transporter ou de la stocker.
- La borne de recharge ne doit être transportée et stockée que dans son emballage d'origine. Nous déclinons toute responsabilité en cas de dégâts occasionnés à la borne de recharge suite à son transport dans un emballage non-standard autre que l'emballage d'origine.
- Stockez la borne de recharge dans un environnement sec, en respectant la plage de températures indiquée dans les spécifications techniques.

3. Modèles

Réf. article	Code EAN	Description
EVOB-332-B-E-B	5425036934061	EV One Business triphasé 22 kW

4. Composants

Composants inclus

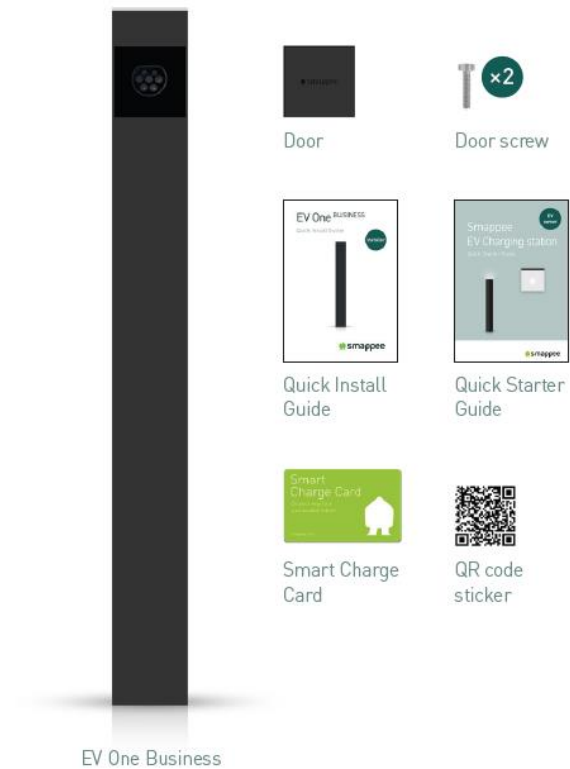

Étiquette d'identification

L'étiquette d'identification de votre borne de recharge est située à l'arrière du capot de la prise de recharge de l'EV One Business.

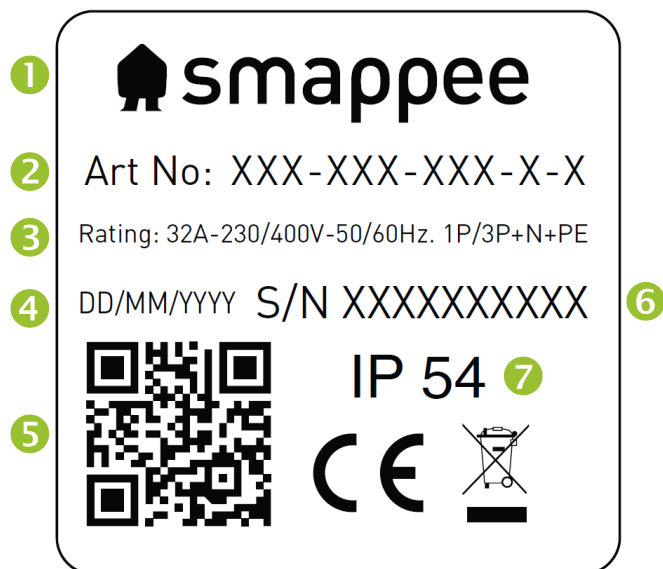

1. Fabricant
2. Référence article
3. Classement
4. Date de fabrication
5. Code-QR contenant la référence article et le numéro de série
6. Numéro de série
7. Indice de protection

5. Spécifications techniques

Caractéristique	Description
Caractéristiques techniques	
Capacité de charge	Monophasé ou triphasé, 7,4 à 22 kW
Puissance de sortie	Monophasé ou triphasé, 230 à 400 V, 32 A
Mode de recharge	Mode 3 (IEC 61851)
Boîte de connexion	1 boîte B (prise de type 2)
Mesure	MID certifié classe B
Protection intégrée contre le courant résiduel	Détection du courant résiduel de fonctionnement nominal : 6 mA CC / 30 mA RCD Type A
Systèmes d'alimentation pris en charge	TN-C, TN-C-S, TT, IT ¹
Mise à la terre	Système TN : Fil de protection Système TT : Électrode de terre à installation indépendante avec résistivité < 100 Ohm Système IT : Branchement à une référence commune (masse commune) avec d'autres parties en métal
Tension nominale (U_n)	230 V – 400 V
Tension nominale d'isolation (U_i) d'un circuit	500 V
Tension nominale de tenue au choc (U_{imp})	4 kV
Fréquence nominale (f_n)	50 Hz / 60 Hz
Intensité nominale (I_{na})	32 A
Intensité nominale (I_{nc}) d'un circuit	32 A
Classification EMC	Classe B
Méthode de connexion	CA, connecté en permanence
Protection contre les courts-circuits	Disjoncteur 4P (triphasé) de max. 32 A, type B ou C
Interfaces & Connectivité	
Statut de l'information	LED RVB
Activation de la session	Branchez et chargez, Scannez le QR-code, Glissez la carte RFID
Connectivité	Ethernet 100BASE-T, Wi-Fi 2,4 GHz

¹ Attention : tous les véhicules ne sont pas compatibles avec le système informatique. Dans ce cas, ou en cas de recharge triphasée, un transformateur de tension peut être nécessaire.

Protocole de communication	OCPP 1.6 JSON, prêt pour la mise à jour vers OCPP 2.0
Certification et normes	
Certifications du produit	CE
Normes	IEC 61851-1 (2017)
Environnement	
Matériau du boîtier	Magnelis (structure), aluminium (boîtier)
Couleurs standard du boîtier	RAL7021 (gris noir)
Indice de protection	IP 54
Protection mécanique contre les impacts	IK10
Indice de pollution	3
Classe de sécurité électrique	I
Utilisation en veille	Luminosité LED 0 % : 2 W Luminosité LED 100 % : 5 W
Conditions environnementales	Usage intérieur et extérieur
Température de fonctionnement	-25 °C à 40 °C
Température de stockage	-25 °C à 60 °C
Humidité relative	0 % à 95 %, sans condensation
Altitude d'installation maximale	0 à 2 000 m
Accès	Lieux à accès restreint ou non restreint
Propriétés physiques	
Dimensions	1100 x 120 x 120 mm
Poids (sans emballage)	11,4 kg
Longueur du câble de recharge	Sans objet
Connexion à la ligne d'alimentation	Bloc terminal, conducteurs flexibles jusqu'à 6 mm ² ou conducteurs rigides jusqu'à 10 mm ²
Stationnaire / mobile	Installation fixe
Design externe	Ensemble boîtier
Méthode de fixation	Fixation au sol

	<p>La température de fonctionnement correspond à la température ambiante d'un produit livré dans les couleurs de boîtier par défaut RAL7021 (gris noir). L'exposition directe au soleil peut avoir un effet négatif sur la plage de températures.</p>
	<p>Si le produit est exposé à des températures ambiantes inférieures ou supérieures, l'usage ininterrompu du produit ne peut être garanti. Si les températures dépassent les valeurs maximales, la borne de recharge diminuera automatiquement l'intensité de recharge afin de faire baisser la température interne.</p> <p>Ceci permet de stabiliser la température interne et de diminuer tout risque d'interruption de transaction involontaire.</p>
	<p>Si le produit est directement exposé au soleil, la gestion automatique de la température pourra se déclencher en dessous de la température ambiante maximale. Par conséquent, évitez si possible éviter d'exposer la borne de recharge à la lumière directe du soleil.</p>
	<p>Lorsque le produit est exposé aux éléments naturels, le matériau du boîtier peut être soumis à une usure progressive, pouvant entraîner une décoloration au cours du temps. Par conséquent, dans la mesure du possible, placez le produit dans un lieu abrité afin d'optimiser la durée de vie des matériaux.</p>

6. Préparation de l'installation

La première étape consiste à préparer l'installation physique de l'EV One Business comme indiqué dans le présent chapitre.

Prérequis d'installation

- Calculez la charge électrique existante afin de connaître l'intensité de fonctionnement maximale pour l'installation de la borne de recharge. Votre Smappee EV One Business est équipé de 1 connecteur, que vous devez alimenter séparément. Il convient de noter que grâce à la fonctionnalité Smappee anti-surcharge, vous pouvez utiliser davantage de bornes de recharge ou une intensité de fonctionnement maximale totale supérieure aux propriétés d'installation physique autorisées.
- Pour obtenir les autorisations nécessaires, veuillez contacter votre autorité locale concernée.
- Veillez à consulter les réglementations locales en matière de câblage afin de choisir la taille des conducteurs, et utilisez uniquement des conducteurs en cuivre.
- Veillez à ce que la zone d'installation de la borne de recharge soit adaptée en termes d'utilisation et d'aération.
- Utilisez les outils adéquats, apportez les ressources matérielles suffisantes et prenez les mesures de protection adaptées.
- Veillez à mettre à disposition une connexion Ethernet stable pour chaque EV One Business, via un câble Ethernet.

Alimentation en énergie

- Le calibre adéquat du câble d'alimentation dépend de la puissance nominale et de la distance entre l'armoire du compteur et la borne de recharge. La chute de tension ne doit pas excéder 5 %. Il est recommandé de prévoir une chute de tension maximale de 3 %.
- Le calibre maximal pour l'installation est de 6 mm² en cas d'utilisation de conducteurs flexibles et de 10 mm² en cas d'utilisation de conducteurs rigides.
- L'alimentation électrique doit être protégée contre les courts-circuits et les surcharges à l'aide d'un disjoncteur individuel B ou C ayant une tension nominale maximale de 32 A (ou par un autre système conforme aux normes et réglementations locales standard). Un connecteur de borne de recharge doit toujours être installé sur un circuit d'alimentation dédié.
-
- Lorsque l'alimentation électrique et la borne de recharge font partie d'un système TN-S, la borne de recharge doit être mise à la terre via le distributeur principal.
- Acheminez le câble d'alimentation électrique jusqu'au lieu d'installation de la borne de recharge, ainsi qu'un câble Ethernet pour la connexion Internet (le cas échéant).
- Veillez à disposer d'au moins 100 cm de câble à l'emplacement de l'EV One Business pour pouvoir effectuer facilement les connexions internes.
- Des réglementations locales peuvent s'appliquer et peuvent varier selon votre région ou votre pays.

La puissance nominale maximale est indiquée dans le tableau ci-dessous

Puissance par connecteur	Connexion	Courant d'entrée	Courant de sortie
7,4 kW	Monophasée	1 x 32 A	1 x 32 A
22 kW	Triphasée	3 x 32 A	3 x 32 A

Routage du câble Ethernet

L'EV One Business nécessite une connexion Internet stable via Ethernet. Un connecteur RJ-45 (non fourni) doit être fixé à l'extrémité du câble.

Outils (non fournis)

- Tournevis
- Tournevis hexagonal 3 mm
- Clé à douille 8 mm avec barre d'extension
- Multimètre et testeur de mise à la terre
- Pince à dénuder et cutter.
- Pinces à long bec.
- Pince à sertir les embouts, pour câbles d'alimentation électrique torsadés
- Pince à sertir RJ45

Accessoires (non fournis)

- Câble Ethernet 5/6 et connecteur RJ45 pour la connexion Internet.
- Câble d'alimentation électrique
- Embouts (6 mm²), pour câbles d'alimentation électrique torsadés
- Disjoncteur 32 A

7. Installation et activation

La procédure suivante décrit les étapes requises pour l'installation physique de l'EV One Business.

	ATTENTION : L'installation doit être effectuée par un professionnel qualifié ayant consulté le présent manuel et travaillant conformément à la norme IEC 60364. Le non-respect de ces critères peut entraîner un risque de blessures graves ou exposer à des situations dangereuses lors des opérations sur le réseau électrique.
	ATTENTION : Le système électrique doit être entièrement débranché de toute source d'alimentation avant la réalisation des travaux d'installation ou d'entretien. Veillez à ce qu'il soit impossible de brancher le courant électrique pendant l'installation. Placez des bandes de couleur et des panneaux d'avertissement afin de délimiter la zone de travail. Veillez à interdire l'accès à la zone de travail à toute personne non autorisée.
	ATTENTION : La borne de recharge contient des composants électriques pouvant maintenir une charge électrique même après avoir été débranchés. Veuillez attendre au moins 10 secondes après avoir débranché l'appareil avant de commencer les travaux.
	ATTENTION : Il convient de ne pas utiliser d'adaptateurs ou d'adaptateurs de conversion, ni de rallonges électriques.

Préparation de la base de fixation

Le Smappee EV One est conçu pour une installation au niveau du sol, à l'aide de l'ancrage fourni.

Prévoyez un câble d'alimentation entre l'EV One Business et le panneau de distribution.

Prévoyez un câble Ethernet entre l'EV One Business et la passerelle d'accès à Internet.

Vérifiez que l'alimentation électrique et le câble Ethernet peuvent être installés dans la structure interne de l'EV One.

La taille nécessaire peut varier en fonction de la nature du sous-sol. Veuillez consulter les spécifications techniques relatives à la taille et au poids afin de déterminer les dimensions permettant de construire une base solide pour votre EV One.

Déballage de l'EV One

	Lors de l'installation de plusieurs bornes de recharge EV One, il est important de ne pas mélanger les composants des différentes bornes. Le boîtier d'emballage de chaque borne de recharge contient plusieurs composants désolidarisés, mais ils appartiennent à cette borne de recharge spécifique. Si vous mélangez ces composants, il vous sera impossible d'activer et d'utiliser correctement l'EV One.
---	---

Pour assurer un transport compact et sûr de votre EV One, le boîtier externe est monté sur l'EV One et les composants d'ancrage sont montés dans la structure intérieure.

- a. Retirez l'EV One de son emballage.
- b. Dévissez les deux vis de la partie inférieure et faites coulisser le boîtier externe vers le haut, en le retirant de la structure interne. Rangez les vis en lieu sûr, car vous en aurez besoin ultérieurement pour monter le boîtier externe.
A noter que l'électronique de la carte RFID (en haut) est protégée par du plastique extra transparent. Vérifiez si ce plastique est en place et remettez-le si nécessaire. La garantie est annulée si ce plastique est retiré.

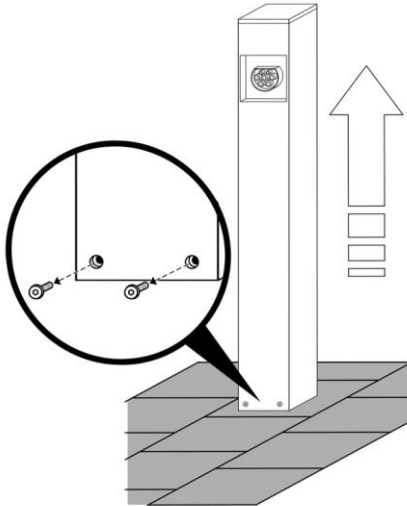

- c. Si vous devez étaler l'installation dans le temps ou si vous risquez d'endommager les composants électroniques lors du montage de l'EV One, nous conseillons de retirer temporairement la moitié supérieure de l'EV One et de la stocker en lieu sûr. Pour ce faire, retirez les quatre écrous qui assemblent les deux parties de la structure interne. Il n'est pas nécessaire de débrancher des câbles ni de retirer des composants.

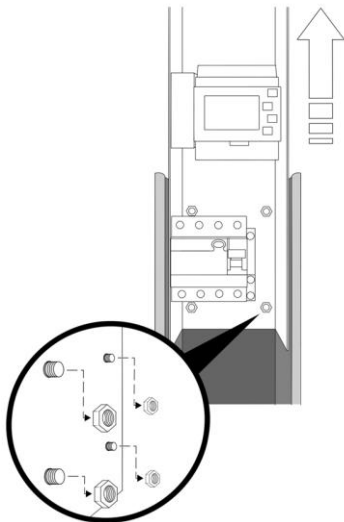

Montage des ancrages

- a. Retirez les deux écrous qui fixent les trois composants d'ancrage à la structure interne. Retirez les trois composants de la structure interne.
- b. Montez l'ancrage sur la structure interne. Les écrous permettant de fixer les composants d'ancrage sont présents sur la structure interne. Utilisez une clé à douille M8 pour resserrer les écrous.
 - Montez d'abord le composant d'ancrage qui comporte un rebord. Il doit être monté sur le côté ouvert de la structure interne.
 - Les deux autres composants doivent être montés sur les côtés gauche et droit de la structure interne.
 - L'un des côtés de la structure interne n'a pas de composant d'ancrage.

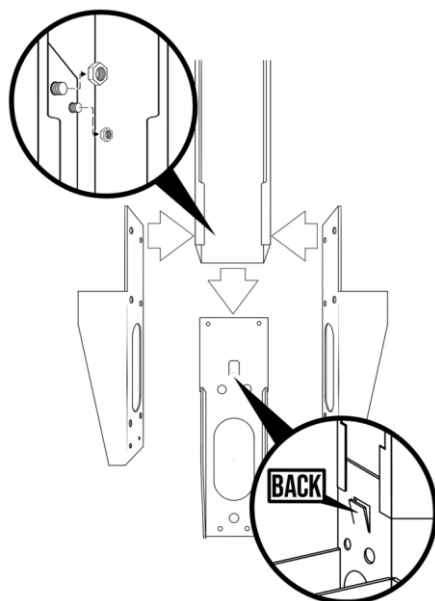

Positionnement de l'EV One

- a. Positionnez l'EV One dans le trou préparé préalablement pour insérer sa base.
- b. Faites passer le câble d'alimentation et le câble Ethernet par l'ancrage et jusqu'à l'EV One. Veillez à disposer d'au moins 100 cm de câble à l'emplacement de l'EV One pour pouvoir effectuer facilement les connexions internes.
- c. Assurez-vous que la structure interne est à niveau dans toutes les directions.
- d. Vérifiez que la base de l'EV One est exactement au même niveau que le sol. Le rebord de l'ancrage peut vous servir de repère. Sa partie supérieure doit être au même niveau que le sol ou légèrement en dessous du sol.
- e. Remplissez le trou de la base avec du béton et laissez durcir le béton.

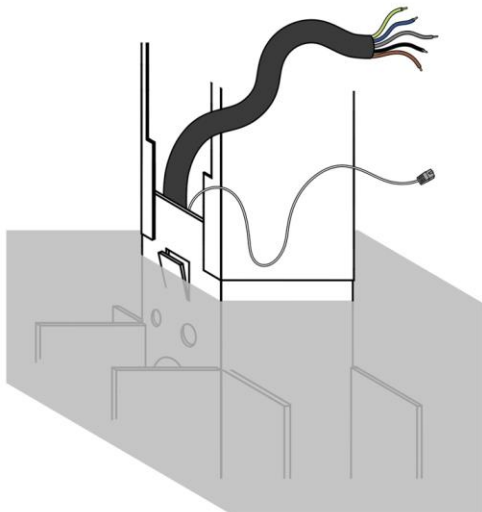

Connexion à l'alimentation électrique

- a. Si la moitié supérieure de la structure interne a été retirée lors de la mise en place de l'EV One, assemblez-la de nouveau sur la structure interne à l'aide des quatre écrous.
- b. Coupez le câble d'alimentation à la longueur adéquate et ajoutez les embouts à chaque conducteur (si nécessaire).
- c. Mesurez la résistance du circuit de mise à la terre et vérifiez qu'elle est comprise dans des limites acceptables. Si nécessaire, installez un point de mise à la terre plus proche de la borne de recharge.
- d. Connectez chaque câble d'alimentation au disjoncteur différentiel intégré de 30 mA. Respectez soigneusement l'ordre de connexion approprié. De gauche à droite, l'ordre doit être le suivant : L3 (gris), L2 (noir), L1 (brun) et N (bleu).
Le PE est raccordé directement au bornier situé juste à côté du disjoncteur différentiel.
Si vous utilisez une alimentation monophasée, seuls L1, N et PE doivent être connectés.

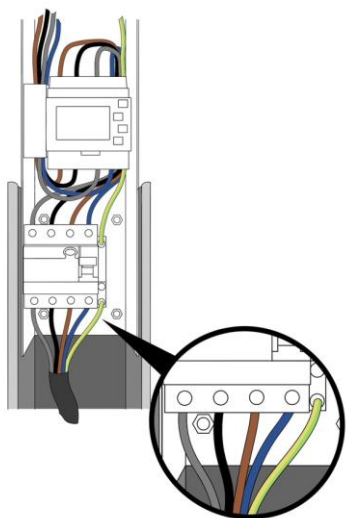

Installation monophasée

Si l'alimentation électrique ne comporte qu'une seule phase, il est possible d'installer une borne de recharge EV One Business en tant que borne de recharge monophasée. Dans ce cas, la seule phase disponible doit être connectée à L1. Ne connectez rien à L2 et L3. Le neutre et la mise à la terre doivent être connectés à N et PE, respectivement.

Remarques IMPORTANTES pour la topologie delta triphasée 3P (3 x 230 V)



Cette section ne vous concerne que si vous disposez d'une topologie de réseau delta, que l'on ne trouve que dans certaines régions de la Belgique, de la Norvège et de la France. Si ce n'est pas le cas, vous pouvez ignorer cette section.

Lorsqu'un EV One Business est mis en place dans une installation résidentielle avec une connexion au réseau triphasée de type Delta 3P (3 x 230 V), certaines exigences supplémentaires doivent être prises en compte. Pour savoir si vous disposez de cette topologie, regardez si votre connexion au réseau présente les critères suivants :

- Elle ne comporte pas de fil neutre.
- La tension entre deux phases est d'environ 230 V.
- La tension entre une phase et la terre est d'environ 130 V.

Certains VE ne sont pas compatibles avec ce type de connexion au réseau en raison d'un dispositif de sécurité intégré au VE. Pour plus d'informations, contactez le fabricant de votre VE.

Le dispositif de sécurité installé sur certains VE consiste à vérifier la tension entre la phase qui est connectée comme neutre et la terre. Si cette tension n'est pas égale à 0 volt, le véhicule ne se recharge pas. La présence de ce dispositif de sécurité peut varier selon le fabricant et le modèle.

Comme cette topologie ne comprend pas de fil neutre, le L3 est utilisé comme neutre. Dans ce cas, certains VE pourront charger en biphasé (en utilisant à la fois L1 et L2) et d'autres ne pourront charger qu'en monophasé. Dans la pratique, cette contrainte peut limiter la puissance de charge maximale. Là encore, les possibilités varient selon chaque fabricant et chaque modèle de VE.

Si votre VE n'est pas compatible avec cette topologie de réseau, ou si vous souhaitez obtenir une puissance de charge plus élevée que celle possible avec une topologie de réseau de type delta, vous pouvez installer un transformateur. Ce transformateur convertit la topologie delta 3 x 230 V en une topologie standard en étoile 3 x 400 V.

Sans transformateur

Si vous connectez la borne de recharge directement au réseau delta 3 x 230 V, sans utiliser de transformateur, consultez les schémas ci-dessous.

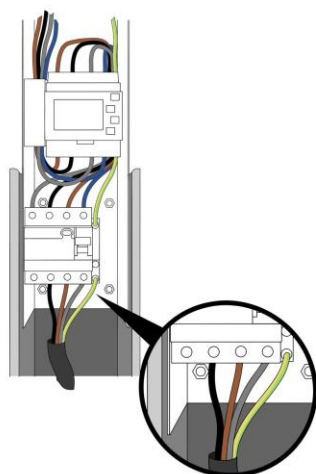



Nous vous recommandons vivement de tester la compatibilité avec le VE du client lors de l'installation. Si vous avez connecté l'EV One Business comme indiqué ci-dessus mais qu'il ne se charge pas, vous pouvez essayer de déconnecter le câble L2 relié à la prise.

Ne déconnectez pas le L2 du câble d'alimentation !

Avec transformateur

Si un transformateur est utilisé pour convertir la connexion delta 3 x 230 V en une connexion standard en étoile 3 x 400 V avec fil neutre, l'alimentation électrique de la borne de recharge peut être connectée selon la procédure habituelle. Pour plus d'informations, consultez les illustrations des pages précédentes.

Connectivité Internet

Pour la connexion à Internet, utilisez de préférence un câble Ethernet. Branchez le câble Ethernet sur le Smappee Connect. Le Smappee Connect est situé juste à gauche du Compteur MID. Coupez le câble Ethernet à la longueur voulue et montez un connecteur RJ45 (non fourni).

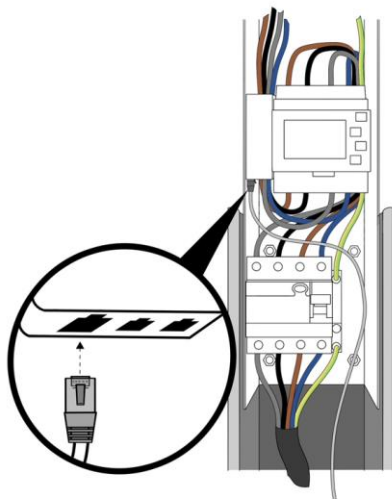

Fixation des QR-codes



Cette section ne vous concerne que si la méthode de recharge "Scannez et chargez" sera utilisée sur l'EV One Business. Si vous ne prévoyez pas d'utiliser cette méthode, passez à la section suivante.

Le QR-code fourni doit être placé sur le côté droit du Smappee EV One Business. Fixez le QR-code au milieu sur le côté droit et laissez un peu d'espace en haut. Cet espace doit correspondre à la hauteur du QR-code.

Mise en service de l'EV One Business

- a. Vérifiez que toutes les connexions sont correctes.
- b. Mettez l'EV One Business sous tension.
- c. Vérifiez les voyants LED d'état :
 -
 -
 - Smappee Connect : voyant bleu clignotant
 - Compteur MID : l'écran s'allume

Activation

Cette procédure s'effectue à l'aide de l'application mobile Smappee. Vous pouvez la télécharger à partir de l'Apple App Store pour iOS ou du Google Play Store pour les téléphones Android.



L'application Smappee vous guide pas à pas pour vous aider à fournir toutes les informations requises.

- Connectez-vous à l'application Smappee avec le nom d'utilisateur Smappee correspondant ou créez un nouveau compte utilisateur.
- Installez un Smappee EV One Business.
- Suivez les étapes indiquées dans l'application mobile.

	<p>Plusieurs bornes de recharge peuvent être installées sur un même site. Pour ajouter une nouvelle borne de recharge dans l'application mobile, allez dans Paramètres > Vos bornes de recharge Smappee.</p>
	<p>Vous pouvez régler les paramètres de votre borne de recharge dans l'application mobile Smappee App ou le Smappee Dashboard.</p> <ul style="list-style-type: none">• Application mobile Smappee App : nom, courant maximal par connecteur, vitesse de recharge par connecteur et luminosité des LED• Smappee Dashboard : nom, courant maximal par connecteur, attribution de phase par connecteur, vitesse de recharge par connecteur et luminosité des LED
	<p>Pour une protection contre la surcharge et une autosuffisance optimisée, vous devez installer les composants supplémentaires Smappee Infinity afin de mesurer le réseau et le solaire, la batterie et autres sous-mesures le cas échéant.</p>

Fermeture du boîtier



Assurez-vous que l'interrupteur du disjoncteur différentiel est sur la position "On" avant de refermer le boîtier de l'EV One Business.

- a. Faites coulisser le boîtier sur la structure interne. Vérifiez que l'ouverture correspondant à la prise est alignée avec la prise de la structure interne.
Le boîtier s'insère à l'oblique entre la structure interne et le rebord ménagé sur l'un des composants d'ancrage.
- b. Resserrez les vis dans la partie inférieure du boîtier. Vous avez retiré ces vis au début de l'installation.
- c. À l'aide des vis fournies, fixez la porte pour protéger la prise. Placez la porte en position horizontale pour faciliter le montage des vis. Assurez-vous que la porte s'ouvre sans frottement.

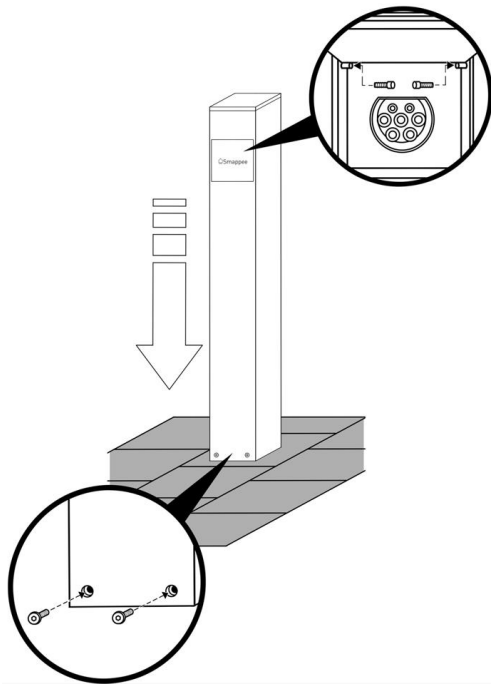

8. Utilisation de l'EV One Business

Il existe trois façons de recharger un véhicule à l'aide d'un Smappee EV One :

1. Branchez et chargez : Branchez simplement votre câble et commencez à charger.
2. Glissez et chargez : Branchez le câble, passez votre carte et commencez à charger.
3. Scannez et chargez : Branchez le câble, scannez le QR-code dans l'application Smappee et commencez à charger.

Vous trouverez ci-dessous les descriptions des différentes séquences de charge.

	Chaque EV Base One installé et activé est configuré par défaut en en mode Branchez et chargez. Vous pouvez changer la méthode d'activation de session dans le Smappee Dashboard. Le changement des méthodes d'authentification peut être effectué à distance.
	Les méthodes Scannez et chargez et Glissez et chargez (avec Smappee CSMS) ne peuvent être utilisées que lorsqu'un contrat de paiement Smappee a été signé. Consultez cet article pour plus d'informations .

Branchez et chargez

La borne de recharge est accessible en libre-service, sans autorisation nécessaire. N'importe quel utilisateur peut brancher sa voiture sur la borne de recharge et commencer à charger gratuitement.

Commencer la recharge



Arrêter la recharge



Glissez et chargez

Les sessions de charge peuvent être démarrées à l'aide d'une carte RFID. Vous pouvez utiliser une carte Smappee Smart Charge pour la recharge gratuite ou, si elle est activée, une carte d'un fournisseur de mobilité électrique tiers pour payer les sessions de charge.

Le lecteur RFID se trouve sur le dessus de l'EV One Business, à côté du voyant d'ambiance.

- **Liste d'utilisateurs autorisés** : la recharge est gratuite avec une carte Smart Charge ou toute autre carte RFID autorisée. Une fois le câble de charge branché, il suffit à l'utilisateur de passer sa carte RFID dans le lecteur et la session de charge gratuite démarre. Toutes les cartes autorisées doivent d'abord être ajoutées à la liste d'utilisateurs autorisés via la carte « Création d'une liste d'utilisateurs autorisés » à l'adresse dashboard.smappee.net. Consultez [cet article](#) pour plus d'informations. Les cartes peuvent être commandées via le Smappee Dashboard.
- **Recharge publique** : Les autres conducteurs de VE peuvent utiliser cette borne de recharge avec une carte RFID ou un jeton RFID d'un fournisseur de mobilité électrique tiers. Pour ce faire, ils peuvent utiliser le propre PCO de Smappee ou un PCO tiers. La recharge publique est activée à l'aide de Smappee Dashboard. Pour plus d'informations, voir la [Smappee Academy](#).
- **Facturation fractionnée** : ce service concerne les employés qui rechargent leur véhicule de fonction à domicile et qui ont besoin de se faire rembourser leur consommation électrique. Des contrats de facturation fractionnée doivent être souscrits pour chaque employé. La méthode de recharge est similaire à la méthode de la liste d'utilisateurs autorisés, mais à la fin de chaque mois, Smappee Services envoie à l'entreprise une facture récapitulant les sessions de charge de tous les employés. Tous les employés sont remboursés en fonction du nombre de kWh facturés. La facturation fractionnée est activée à l'aide de Smappee Dashboard. Pour plus d'informations, consultez [cet article](#) ou visitez la [Smappee Academy](#).

Commencer la recharge



Arrêter la recharge



Scannez et chargez

L'utilisateur paie par carte de crédit (Visa ou Mastercard) à l'aide de Smappee App. Il scanne le QR-code affiché sur la borne de recharge et se laisse ensuite guider pas à pas par l'application pendant tout le processus de démarrage de la session de charge. Il est également possible de définir des taux de réduction pour certains utilisateurs. La méthode Scannez et chargez est activée à l'aide de Smappee Dashboard. Pour plus d'informations, voir la [Smappee Academy](#).

Commencer la recharge











Arrêter la recharge



De informations supplémentaires sur l'utilisation du Smappee EV One Business sont disponibles sur le site suivant : support.smappee.com/hc > [Smappee EV Line](#)

Statut des voyants LED

Couleur du voyant LED	Statut des voyants LED	Couleur du voyant LED	Action de l'utilisateur
	Blanc continu	Le Smappee EV One Business est disponible.	Connectez votre VE au Smappee EV One Business.
	Bleu continu	Votre VE est connecté au Smappee EV One Business, mais la recharge n'a pas encore démarré.	<ul style="list-style-type: none"> • Si vous utilisez une carte RFID, glissez votre carte de recharge devant le symbole Smappee et attendez que le voyant LED s'allume en bleu et clignote. • Si vous utilisez un QR-code, scannez le QR-code et attendez que le voyant LED s'allume en vert et clignote. • Si aucune autorisation n'est requise, attendez que le voyant LED devienne vert et clignote.
	Bleu clignotant	Votre carte RFID est en cours de vérification.	Attendez que le voyant LED devienne vert et clignote.
	Vert clignotant	Le Smappee EV One Business est en train de charger votre VE.	Votre VE est en cours de recharge.
	Vert continu	Votre VE est maintenant entièrement rechargé.	Débranchez le câble.
	Vert clignotant lentement	La session de recharge a été mise en pause par la recharge intelligente Smappee.	Indication fournie à simple titre d'information. Aucune action n'est requise.
	Rouge continu	Le Smappee EV One Business n'est pas disponible.	Consultez le manuel ou contactez votre fournisseur pour plus d'informations sur la marche à suivre.
	Rouge clignotant	Votre carte de recharge n'est pas autorisée.	Contactez votre fournisseur de carte de recharge.

Déclaration de conformité

We,

Smappee nv
Evolis 104
B-8530 Harelbeke
Belgium

following the provision of the following EC Directives:

- 2014/35/EU The Low Voltage Directive
- 2014/30/EU The Electromagnetic Compatibility Directive
- 2011/65/EU RoHS Directive

hereby declare that the product:

EVOB-332-B-E-B, EVOE-332-B-E-B, EVO-332-B-E-B, EVOL-332-B-E-B

is in conformity with the applicable requirements of the following documents

- * Emissions:
(EN61326-1 : 2013)
Radiated Emission: EN 55011:2009 / EN 55032:2015 (Class B)
Conducted Emission: EN 55011:2009 / EN 55032:2015 (Class B)
Harmonic current Emission: EN 61000-3-2:2005 +A1:2008 + A2:2009
Flicker: EN 61000-3-3:2008
- * Immunity:
(EN61326-1 : 2013)
ESD : EN 61000-4-2:2008 / EN 61000-4-2 :2009
Radiated immunity : EN 61000-4-3:2006 + A1:2007 + A2: 2010
Power frequency magnetic field: EN 61000-4-8:2009
Voltage dips/interruptions: EN 61000-4-11:2004
Common Mode Immunity: EN 61000-4-6:2008 / EN 61000-4-6:2009
Burst : EN 61000-4-4:2004 / EN 61000-4-4:2012
Surge: EN 61000-4-5:2005 / EN 61000-4-5:2006
- * Safety:
Metering Function : IEC 61010-1 Ed 3.0 (2010-06) + A1:2016
AC Charging equipment : IEC 61851-1 (2017) / EN61558-1
- * Other applicable standards and certifications: IEC 60364, IEC 62192-1, IEC 62192-2

Harelbeke, Belgium, April 13, 2023

Authorized signatory



Stefan Grosjean
CEO