

# Smappee EV Wall <sup>LITE</sup>

## Manuel d'installation

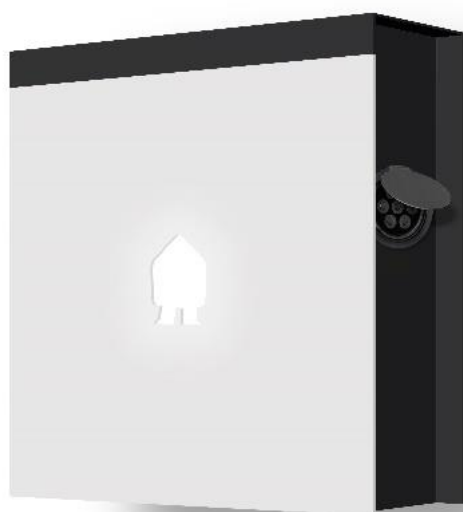

#### Exactitude des documents

Les spécifications et autres informations contenues dans ce document ont été vérifiées et s'avèrent être complètes au moment de sa publication. Dû à l'amélioration continue de nos produits, ces informations sont susceptibles d'être modifiées à tout moment, et ce sans préavis. Pour avoir accès aux dernières informations publiées, consultez notre documentation en ligne :

<https://www.smappee.com/downloads>

# Table des matières

1. Introduction .....	4
2. Instructions de sécurité.....	5
3. Modèles.....	7
4. Composants .....	8
5. Caractéristiques techniques.....	10
6. Préparation à l'installation .....	13
7. Installation et activation.....	16
8. Utilisation de la borne EV Wall Lite .....	25
Déclaration de conformité .....	29

# 1. Introduction

Merci d'avoir acheté cette borne de recharge Smappee EV Wall Lite pour véhicules électriques à recharger à domicile.

Ce manuel d'installation et d'utilisation vous guidera pour une bonne utilisation de votre Smappee EV Wall Lite. Nous vous conseillons de le lire attentivement pour garantir une bonne installation en toute sécurité.

## Assistance

La borne de recharge Smappee EV Wall Lite ne peut être installée que par un électricien qualifié ou un professionnel équivalent. Si vous avez des questions, adressez-vous à votre prestataire de services.

N'oubliez pas de préparer les informations suivantes pour une meilleure efficacité : numéro de l'article et numéro de série, que vous trouverez sur la plaque d'identification de votre borne de recharge.



Au cas où le revendeur local ne pourrait pas vous aider, ou si vous voulez nous faire part d'une suggestion, vous pouvez nous contacter à l'adresse suivante : **support@smappee.com**.

Smappee n. v.  
Evolis 104  
8530 Harelbeke  
Belgique

## 2. Instructions de sécurité

### Avertissement de sécurité

Lisez attentivement et respectez les instructions de sécurité ci-dessous avant d'installer, de maintenir ou d'utiliser votre Smappee EV Wall Lite. L'installateur doit s'assurer que la borne de recharge est bien installée selon les normes nationales ou locales en vigueur.

Toute intervention sur cette borne de recharge par une personne ne disposant pas des connaissances ou qualifications suffisantes peut conduire à de graves blessures, voire même la mort. N'intervenez pas sur la borne si vous n'êtes pas qualifié ou si vous n'avez pas été pleinement formé.

Une installation, des réparations, ou des modifications inadaptées peuvent mettre en danger l'utilisateur et éventuellement annuler la garantie. Dans ces cas, notre responsabilité ne saurait être engagée.

### Mesures de sécurité

	<b>ATTENTION</b> : Risque de choc électrique.
	<b>ATTENTION</b> : Se référer à la documentation jointe chaque fois que ce symbole apparaît.

Observez les mesures de sécurité suivantes pour éviter les potentiels chocs électriques, les incendies ou les blessures :

- La borne de recharge est conçue pour la recharge des véhicules électriques, une fois qu'elle a été correctement installée, elle peut être utilisée par des personnes sans formation.
- Coupez l'alimentation électrique de la borne de recharge avant toute opération de maintenance ou d'installation.
- N'utilisez pas la borne de recharge si elle est endommagée ou défectueuse.
- N'immergez pas la borne de recharge dans l'eau ou dans tout autre liquide.
- N'exposez pas la borne de recharge à la chaleur, à une flamme directe ou à un froid extrême.
- N'essayez pas d'ouvrir, de réparer, ou de faire la maintenance sur les composants. Contactez Smappee ou votre prestataire de service pour plus d'information.
- Utilisez la borne de recharge uniquement dans les conditions prévues pour son utilisation.
- Ne laissez pas les enfants utiliser la borne de recharge.
- Lors de l'utilisation de la borne de recharge, les enfants présents doivent toujours être sous la supervision d'un adulte.
- Lors de la charge, il est important de complètement dérouler le câble et de le connecter au véhicule électrique sans que les boucles ne se superposent. Cela permet d'éviter le risque de surchauffe du câble.

## Maintenance

- Respectez le programme de maintenance.
- Nettoyez l'extérieur avec un chiffon sec et propre.
- N'utilisez pas d'agents abrasifs ou de solvants.
- La maintenance ne peut pas être effectuée si le taux d'humidité ambiante est supérieur à 95 %.

## Rangement

- Après la recharge, remplacez le câble sur son support pour éviter tout risque de se prendre les pieds dedans et de trébucher.
- Assurez-vous que le câble ne peut pas être endommagé, tordu, écrasé ou qu'on ne peut pas rouler dessus avec la voiture.
- Ne mettez aucun objet sur la borne de recharge.

## Transport et stockage

- Débranchez toujours la borne de recharge avant de la déplacer ou de la stocker.
- Transportez et stockez toujours la borne de recharge dans son emballage d'origine. Nous ne saurions être tenus responsables des dommages si la borne de recharge est transportée dans un emballage inadapté.
- Stockez la borne de recharge dans un endroit sec, les plages de température doivent être conformes à celles des spécifications techniques.

### 3. Modèles

N° article	EAN	Description
EVWL-332-BR-E-W	5425036933989	EV Wall Lite blanc, triphasé, 22 kW, prise
EVWL-332-BSR-E-W	5425036933996	EV Wall Lite blanc, triphasé, 22 kW, prise avec cache

## 4. Composants

### Composants inclus

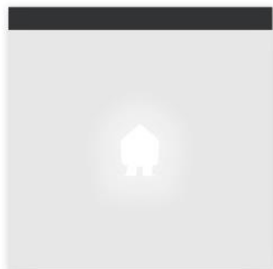

EV Wall Lite

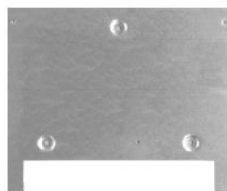

EV Wall mounting plate



Screw & plug



Small screw



QR code sticker



Smart Charge Card



Quick Install Guide



Quick Starter Guide



## Étiquette d'identification

L'étiquette d'identification de votre borne de recharge est située sur le côté intérieur gauche de l'EV Wall Lite.

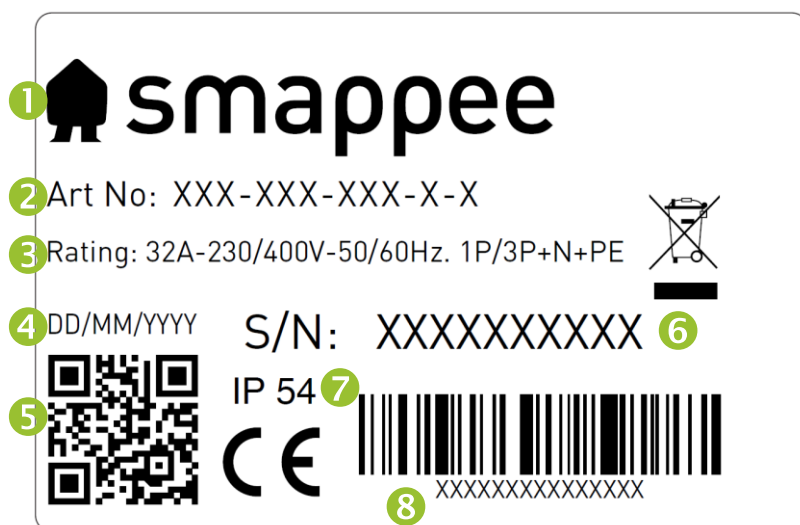

1. Fabricant
2. Numéro d'article
3. Tension nominale
4. Date de fabrication
5. Code QR avec le numéro d'article et le numéro de série
6. Numéro de série
7. Indice de protection
8. Code EAN

## 5. Caractéristiques techniques

Fonction	Description
<b>Caractéristiques techniques</b>	
Capacité de charge	Mono ou triphasé, 7,4 à 22 kW
Puissance de sortie	1 ou 3 phase(s), 230 V – 400 V, 32 A
Mode de recharge	Mode 3 (IEC 61851)
Boîtier de connexion	1 x Boîtier B (prise type 2)
Comptage	Compteur de kWh conforme à la norme CEI 62053-21
Protection différentielle	Détection du courant résiduel de fonctionnement nominal : 6 mA DC
Systèmes d'alimentation pris en charge	TN-C, TN-C-S, TT, IT* * Attention : tous les véhicules ne sont pas compatibles avec le système IT. Dans ce cas ou avec une charge 3x230V, un transformateur de tension peut être nécessaire.
Mise à la terre	Système TN : Câble de mise à la terre Système TT : Électrode de terre installée de manière indépendante < 100 Ohm résistance distribuée Système IT : connecté à une référence partagée (terre commune) avec d'autres parties métalliques.
Tension nominale ( $U_n$ )	230 V – 400 V
Tension d'isolement assignée ( $U_i$ ) d'un circuit	500 V
Tension assignée de tenue aux chocs ( $U_{imp}$ )	4 kV
Fréquence nominale ( $f_n$ )	50 Hz/60 Hz
Courant nominal ( $I_{na}$ )	32 A
Courant nominal ( $I_{nc}$ ) d'un circuit	32 A
Classe CEM	Classe B
Méthode de connexion	CA, connecté en permanence

Protection externe requise	Disjoncteur 2P (monophasé) ou 4P (triphasé) de max. 32 A, type B ou C 30 mA AC RCD type A ou B (conformément aux réglementations locales)
<b>Interfaces et connectivité</b>	
Voyants	RVB LED
Activation de la session	Branchez & chargez, scanner le code QR, passer la carte RFID
Connectivité	Ethernet 100BASE-T, Wifi 2.4 Ghz
Protocole de communication	OCPP 1.6 JSON, prêt pour la màj vers OCPP 2.0
<b>Certification et normes</b>	
Certification du produit	CE
Norme	CEI 61851-1 (2017)
<b>Environnement</b>	
Matériau du boîtier	MagnelisAcier (boîtier), aluminium (plaque avant)
Couleurs standards du boîtier	RAL9016 (blanc signalisation) + RAL7021 (gris noir)
Indice de protection	IP54
Protection contre les impacts mécaniques externes	IK10
Niveau de pollution	3
Classe de sécurité électrique	I
Consommation en veille	Luminosité de la LED 0 % : 2 W Luminosité de la LED 100 % : 5 W
Utilisation	Intérieure et extérieure
Température d'utilisation	25 °C à 40 °C
Température de stockage	-25 °C à 60 °C
Humidité relative	0 % à 95 %, sans condensation
Altitude maximum d'installation	0 à 2 000 m
Accès	Lieux en accès libre et accès limité

Propriétés physiques	
Dimensions	300 x 300 x 110 mm
Poids (sans l’emballage)	6,2 kg
Longueur du câble de recharge	N/A
Connexion de la ligne d’alimentation	Bornier, conducteurs souples, jusqu’à 6 mm <sup>2</sup> , conducteurs rigides, jusqu’à 10 mm <sup>2</sup>
Fixe/mobile	Installation fixe
Apparence extérieure	Assemblage fermé
Montage	Montage mural

	Par température de fonctionnement, on entend la température à l’intérieur du boîtier peint dans les couleurs par défaut RAL9016 (blanc signalisation) + RAL7021 (gris noir). Une exposition directe au soleil peut avoir un impact négatif sur la température.
	Une exposition à des températures trop basses ou trop élevées peut affecter le bon fonctionnement du produit. Si la température dépasse les valeurs maximales, la borne de recharge va automatiquement abaisser le courant de recharge pour faire baisser la température intérieure. Cela permet de stabiliser la température intérieure et évite de suspendre la session de recharge en cours.
	Si le produit est directement exposé au soleil, la régulation automatique de la température peut se déclencher avant d’atteindre la température maximum. C’est pourquoi il est très important d’éviter autant que possible une exposition directe au soleil.
	Lorsque le produit est exposé aux intempéries, le boîtier peut légèrement être affecté, vous observerez notamment une légère décoloration avec le temps. C’est pourquoi, installez si possible le produit dans un endroit abrité pour maximiser sa durée de vie.

## 6. Préparation à l'installation

La première étape consiste à préparer l'installation de l'EV Wall Lite telle qu'elle est expliquée dans ce chapitre.

### Prérequis pour l'installation

- Calculez la charge électrique existante pour définir le courant de fonctionnement maximum admissible pour la borne de recharge. La borne Smappee EV Wall Lite est équipée d'un connecteur qui doit être alimenté.
- Vous devez obtenir les autorisations nécessaires auprès des autorités locales.
- Consultez les normes locales pour choisir la bonne taille de conducteurs et utilisez uniquement des conducteurs en cuivre.
- Assurez-vous que la zone d'installation de la borne de recharge est adaptée à l'utilisation et dispose d'une ventilation suffisante.
- Utilisez les outils adaptés avec suffisamment de ressources matérielles et tenez compte des mesures de protection.

### Alimentation

- La section du câble d'alimentation dépendra de la puissance nominale et de la distance entre l'armoire du compteur et la borne de recharge. La chute de tension ne doit pas excéder 5 %. Il est même raisonnable d'avoir une chute de tension de 3 % maximum.
- La section du câble maximum est de 6 mm<sup>2</sup> pour un conducteur souple et de 10 mm<sup>2</sup> pour les conducteurs rigides.
- L'alimentation électrique doit être protégée contre les courts-circuits et les surintensités avec un disjoncteur individuel B ou C avec un courant nominal maximum de 32 A (ou autrement en conformité avec les normes et réglementations locales). Un RCD de type A ou B (selon les réglementations locales) avec un courant de fonctionnement résiduel nominal de 30 mA doit également être installé.
- Le câble d'alimentation de la borne de recharge doit être une ligne dédiée.
- Si l'alimentation et la borne de recharge font partie d'un système TN-S, la borne doit être mise à la terre via le distributeur principal.
- Tirez les câbles d'alimentation jusqu'à l'emplacement d'installation de la borne de recharge. Tirez aussi un câble Ethernet pour la connexion au réseau (si besoin).
- Assurez-vous d'avoir une longueur d'au moins 30 cm de câble à l'emplacement d'installation pour pouvoir faire les raccordements à l'intérieur de la borne EV Wall Lite.
- Des normes d'installation peuvent s'appliquer, celles-ci peuvent varier localement selon les régions ou les pays.

	Le câble d'alimentation entre dans le boîtier par le bas, dans le presse-étoupe central.
	Le câble de Ethernet catégorie 5/6 entre aussi dans le boîtier par le bas. Pensez à sertir le connecteur RJ-45 <b>après</b> avoir passé le câble dans le boîtier de la borne EV Wall Lite.

La puissance nominale pour chaque connecteur est donnée dans le tableau ci-dessous.

Puissance par connecteur	Type	Courant d'entrée	Courant de sortie
7,4 kW	Monophasé	1 x 32 A	1 x 32 A
22 kW	Triphasé	3 x 32 A	3 x 32 A

## Mise en place du câble Ethernet

La borne EV Wall Lite demande une connexion internet stable via Ethernet. Un connecteur RJ-45 (non fourni) doit être sertir à l'extrémité du câble. Pensez à sertir le connecteur RJ-45 **après** avoir passé le câble dans le boîtier. Attention, le connecteur RJ-45 ne passe pas dans le presse-étoupe !

## Préparer la pose

La borne de recharge Smappee EV Wall Lite est prévue pour un montage mural.

Au moment de positionner l'EV Wall Lite sur le mur, tenez compte du fait que les câbles d'alimentation et d'Ethernet entrent dans le boîtier par le bas à travers les presse-étoupe. Le presse-étoupe central M32 sert au câble d'alimentation tandis que le M20 est réservé au câble Ethernet.

## Outillage (non fourni)

- Tournevis
- Clé Allen 3 mm
- Douille de 7 mm avec rallonge
- Multimètre et testeur de terre
- Pince à dénuder et pince coupante
- Pince à bec
- Pince à sertir pour connecteurs électriques
- Perforateur et mèche diamètre 10 mm
- Marteau
- Pince à sertir pour connecteur RJ45

## Fournitures (incluses)

- 3 x chevilles et vis ( $\varnothing$  4.8 mm x 50 mm)
- 3 x boulons six pans M4 x 6 mm

## Fournitures (non incluses)

- Câble Ethernet CAT 5/6 pour connexion Internet.
- Câbles d'alimentation
- Embouts à sertir ( $6 \text{ mm}^2$ ) pour câbles d'alimentation souples
- Un disjoncteur 32 A / 40 A
- 30 mA RCD Type A ou B

## 7. Installation et activation

Cette procédure décrit pas à pas les différentes étapes d'installation de l'EV Wall Lite.

	<b>ATTENTION</b> : Assurez-vous qu'il n'est pas possible de rétablir le courant pendant l'installation. Assurez-vous de la consignation du disjoncteur et mettez un panneau pour signaler les travaux. Assurez-vous que les personnes non autorisées n'ont pas accès à la zone de travail.
	<b>ATTENTION</b> : Le système électrique doit être complètement coupé de toute source d'alimentation avant tout travail d'installation ou de maintenance. Assurez-vous qu'il n'est pas possible de rétablir le courant pendant l'installation. Assurez-vous de la consignation du disjoncteur et mettez un panneau pour signaler les travaux. Assurez-vous que les personnes non autorisées n'ont pas accès à la zone de travail.
	<b>ATTENTION</b> : La borne de recharge contient des composants qui peuvent encore contenir des charges électriques même après avoir été déconnectés. Attendez au moins 10 secondes après la coupure du courant avant de commencer à travailler.
	<b>ATTENTION</b> : Il est interdit d'utiliser des adaptateurs, des convertisseurs ou des rallonges.

### Installation du support

- Utilisez le support pour marquer l'emplacement des vis sur le mur là où la borne de recharge EV Wall Lite sera installée.
- Vérifiez bien que les deux trous sont positionnés vers le bas et ça pend au niveau.
- Percez 3 trous de 10 mm de diamètre et 50 mm de profondeur à ces emplacements. Insérez les chevilles fournies.
- Fixez la plaque de montage au mur, avec les renflements face au mur, avec les vis fournies comme illustré ci-dessous

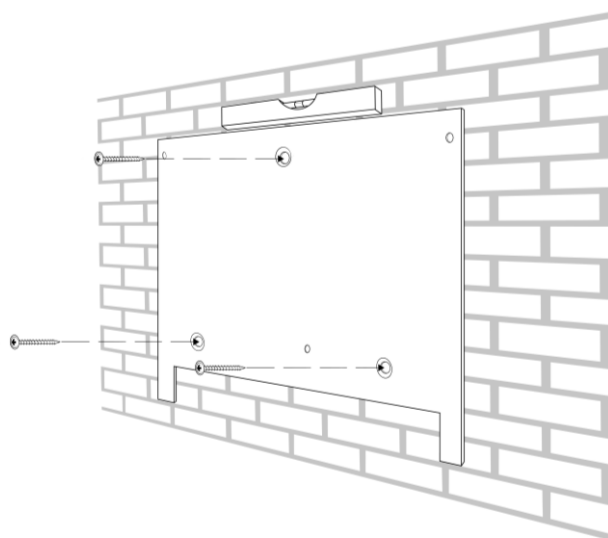



## Installation de la borne de recharge EV Wall Lite

- a. Retirez la plaque avant, de EV Wall Lite. Mettez la plaque avant dans un endroit sûr pour ne pas endommager le circuit imprimé (PCB).

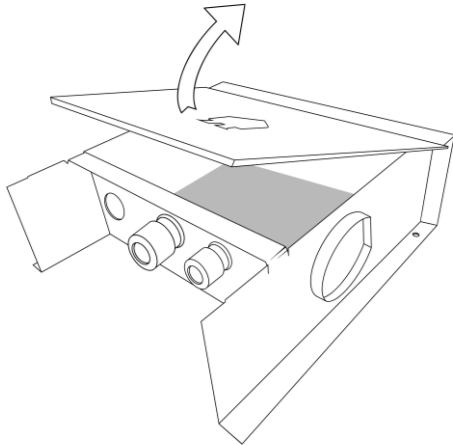

- b. Fixez le boîtier EV Wall Lite sur le support avec les trois vis six pans M4 x 6 mm fournies.

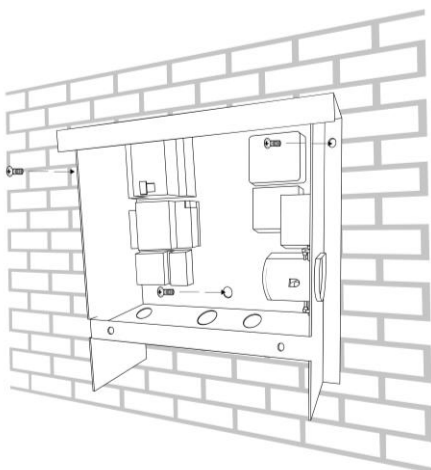

## Raccordement de l'alimentation

- Insérez le câble d'alimentation dans le presse-étoupe central
- Coupez le câble d'alimentation à la bonne longueur et, si vous utilisez des conducteurs souples, ajoutez un embout à chaque conducteur.
- Mesurez la résistance à la terre et assurez-vous qu'elle est en accord avec les limites données. Si nécessaire, installez une prise de terre plus près de la borne de recharge.
- Connectez les différents câbles d'alimentation au bornier. Si votre alimentation est monophasée, il suffit de connecter les bornes L1, N et PE.

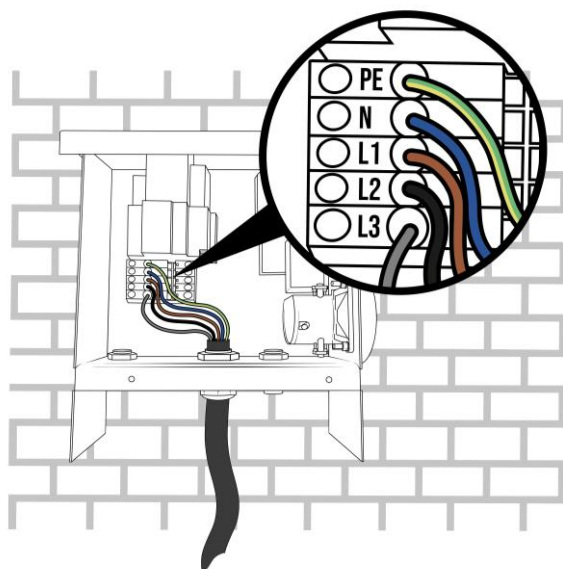

## IMPORTANT, remarques pour le triphasé (3 x 230 V) — Topologie Delta



Cette section est pertinente seulement si votre réseau est construit selon la typologie delta, qu'on trouve dans certaines régions de Belgique et en Norvège. Si cela n'est pas votre cas, vous pouvez sauter cette section.

Lors du montage d'une borne EV Wall Lite dans une installation résidentielle triphasée (3 x 230 V) avec un réseau de type delta, il faut tenir compte de quelques réglages supplémentaires. Vous pouvez vérifier que vous êtes bien en réseau delta si les critères suivants sont vrais.

- Il n'y a pas de câble neutre.
- La tension entre deux phases est d'environ 230 V.
- La tension entre une phase et la terre est d'environ 130 V.

Certains véhicules électriques ne sont pas compatibles avec ce type de réseau à cause d'une sécurité interne au véhicule. Contactez le fabricant de votre véhicule électrique pour en savoir plus.

Cette sécurité présente sur certains VE vérifie la tension entre les phases, elle est câblée comme une tension neutre et une terre. Si le résultat n'est pas 0 V, la voiture ne chargera pas. La présence de cette sécurité peut varier selon les fabricants et les modèles.

Comme il n'y a pas de câble neutre disponible dans cette typologie, la L3 fera office de neutre. Dans ce cas, certains VE pourront charger avec deux phases (L1 et L2) et les autres chargeront avec seulement une phase. En pratique, cela peut limiter la puissance de charge maximum. Encore une fois, cela varie en fonction des fabricants et les modèles de VE.

Si votre VE n'est pas compatible avec cette topologie de réseau, ou si vous voulez une puissance de charge plus importante que celle qui est possible sur un réseau delta, vous devrez installer un transformateur. Ce transformateur transformera le 3 x 230 V de la topologie delta en 3 x 400 V + N topologie en étoile.

### Sans transformateur

Si vous connectez la borne de recharge directement au 3 x 230 V du réseau delta sans transformateur, reportez-vous au schéma ci-dessous.

Comme illustré, le connecteur L3 est laissé vide. Le câble d'alimentation L3 est connecté au bornier N.

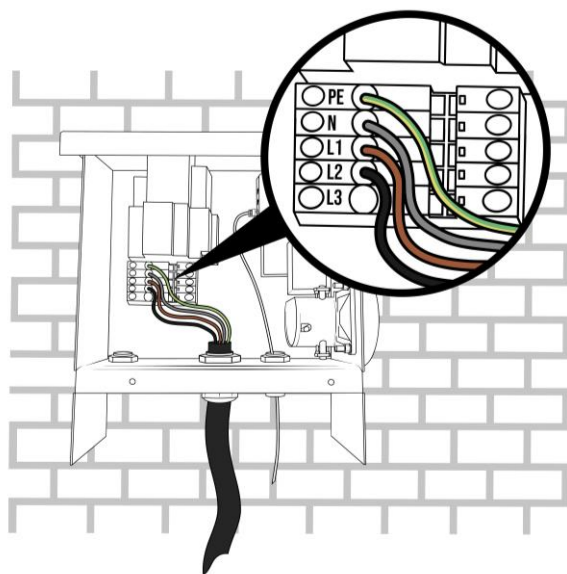

Il est important de tester la compatibilité avec le VE du client pendant l'installation. Si vous avez connecté l'EV Wall Lite comme expliqué ci-dessus, mais que le véhicule ne charge pas, vous pouvez essayer de déconnecter le câble L2 qui va vers la prise. Ne débranchez pas la L2 du câble d'alimentation.

### Avec un transformateur

Si vous utilisez un transformateur pour convertir le 3 x 230 V du réseau delta vers un 3 x 400 V standard avec neutre, alors les câbles d'alimentation de la borne de recharge peuvent être connectés comme d'habitude. Pour cela, reportez-vous aux schémas des pages précédentes.

## Fermeture du boîtier

- a. Fixez un connecteur RJ45 au câble Ethernet après l'avoir fait passer dans le presse-étoupe. Branchez-le sur le Smappee Connect.

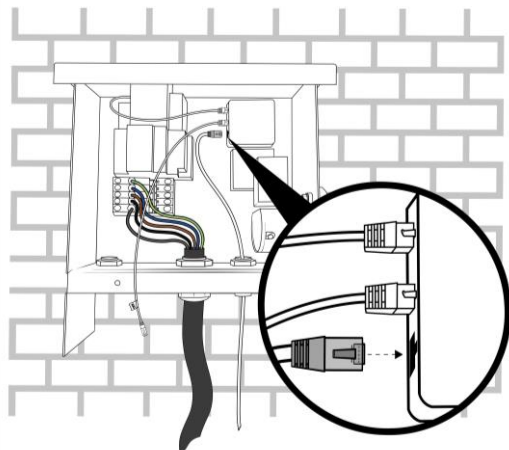

En option, il est possible de retirer le Connect de l'EV Wall Lite et de le monter à l'intérieur du bâtiment. Voir «Facultatif : installer le Smappee Connect à l'intérieur du bâtiment» pour plus d'informations

- b. Montez la plaque avant en position en connectant le câble RJ10 à l'un des ports B du circuit imprimé fixé à la plaque avant.

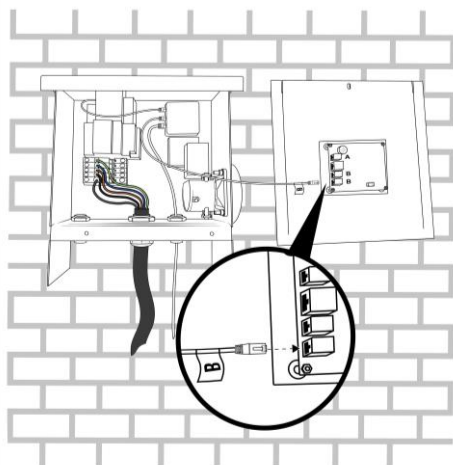

Attention à brancher le câble RJ10 sur l'un des ports **B**. Ne le connectez pas au port A.

Le câble Ethernet doit être connecté au Smappee Connect et **non** au PCB fixé à la plaque avant.

c. Montez et serrez les écrous M4 fournis

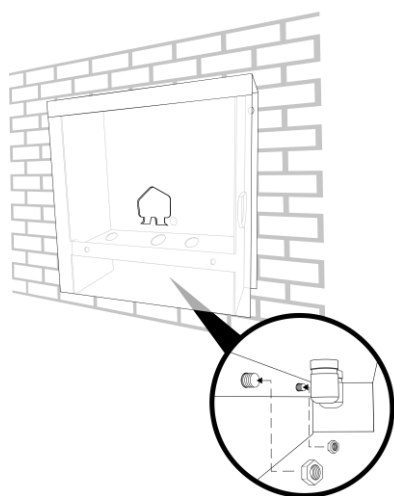

### Facultatif : installer le Smappee Connect à l'intérieur du bâtiment

En quelques rares occasions, il peut être avantageux de retirer le Smappee Connect de l'EV Wall Lite et de le fixer à l'intérieur du bâtiment.

Cela peut être une option lorsque le propriétaire est préoccupé par la sécurité de la connexion Internet et ne souhaite pas qu'un câble Ethernet sorte du bâtiment.

La deuxième raison peut être que le propriétaire opte pour une connexion internet Wi-Fi et que le signal n'est pas assez fort pour atteindre l'EV Wall Lite.

Il est possible de retirer le Connect de l'EV Wall Lite et de le fixer à l'intérieur du bâtiment.



Ce type d'installation nécessite quelques composants supplémentaires, qui ne sont pas inclus.

Vous trouverez ci-dessous un aperçu schématique de la manière dont cette installation alternative peut être réalisée.

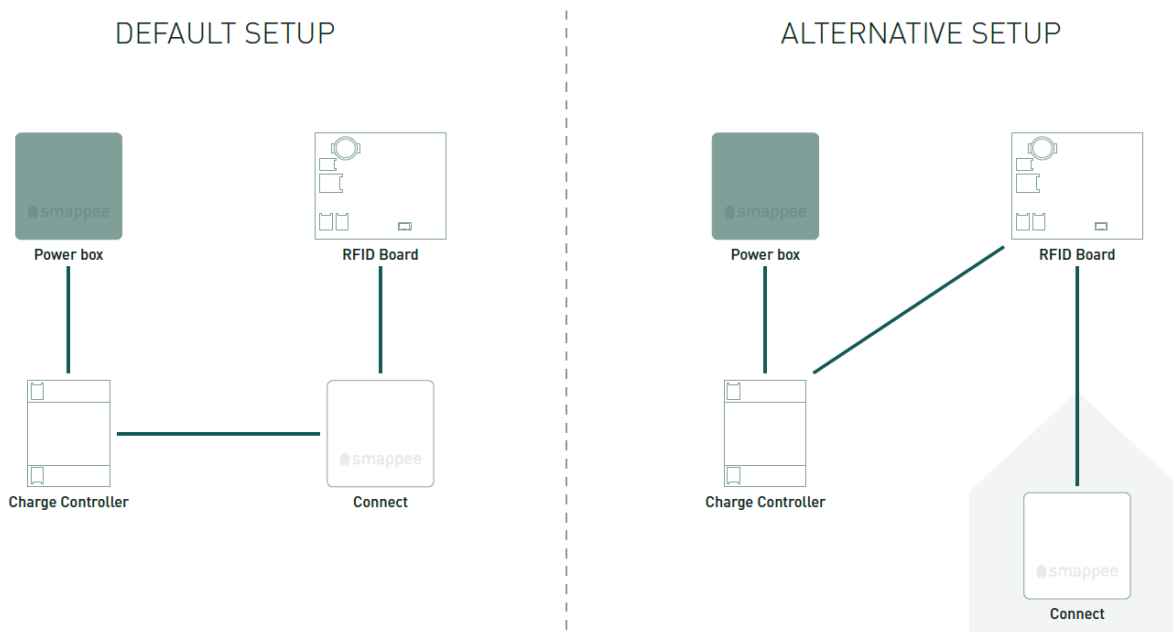

Suivez les étapes ci-dessous pour effectuer les interconnexions correctes entre tous les composants.

- a. Retirez le câble de données RJ-10 du Connect.
- b. Fixez le Connect à l'emplacement souhaité. Pour ce faire, une autre plaque de montage DIN ou une plaque de fixation murale est nécessaire (non fournie).
- c. Acheminez un câble Ethernet pour la connexion à Internet vers le Connect. Connectez le câble Ethernet au port RJ-45 du Connect (non fourni).
- d. Acheminez un data câble RJ-10 depuis le Connect jusqu'à l'EV Wall Lite. Connectez le data câble à l'un des ports B du Connect (non fourni).
- e. Faites passer le câble de données RJ-10 par le presse-étoupe de droite.
- f. Connectez le nouveau data câble RJ-10 et celui provenant du contrôleur de charge aux ports B de la carte de circuit imprimé sur la plaque frontale.

## Allumage de la borne EV Wall Lite

- a. Vérifiez que tous les branchements sont bien faits et allumez la borne EV Wall Lite.
- b. Vérifiez les voyants :
  - Témoin de charge : vert clignotant (1 x 3 secondes)
  - Contrôleurs d'isolement à courant différentiel résiduel (RCM) : témoin vert fixe
  - Smappee Connect : bleu clignotant
  - Power Box : vert clignotant (1 x 3 secondes)

## Activation

Cette procédure se fait avec l'application mobile Smappee. Vous pouvez télécharger cette app depuis l'Apple App Store pour iOS ou Google Play store pour les téléphones Android.



L'app Smappee vous guidera tout au long des différentes étapes pour entrer les informations nécessaires.

- Connectez-vous à l'app Smappee avec votre nom d'utilisateur Smappee ou créez un nouveau compte utilisateur.
- Installez une borne de recharge pour véhicule électrique Smappee.
- Suivez les étapes indiquées sur l'application mobile.



Les paramètres de votre borne de recharge Smappee peuvent être ajustés via l'application mobile ou via le Dashboard.

- Application Mobile Smappee : Nom, courant maximum par connecteur, vitesse de charge par connecteur et luminosité LED
- Dashboard : Nom, courant maximum par connecteur, phase assignée à chaque connecteur, vitesse de charge par connecteur et luminosité LED



## 8. Utilisation de la borne EV Wall Lite

Il y a trois façons de recharger votre véhicule électrique avec Smappee EV Wall Lite :

1. Branchez et chargez : Connectez simplement votre câble et commencez la recharge.
2. Glissez et chargez : Passez la carte et rechargez.
3. Scannez et chargez : Connectez le câble, scannez le code QR dans l'app Smappee et commencez la recharge.

Ci-dessous, vous trouverez les différentes phases de recharge.

	<p>Toutes les bornes EV Wall Lite qui sont installées et activées permettent de se brancher et de charger directement. Les changements de mode d'activation de la session se font via l'application mobile Smappee. Les changements de méthodes d'authentification peuvent se faire à distance.</p>
	<p>Scan et glissez et chargez (avec Smappee CPO) ne peuvent être utilisés que si un accord de paiement Smappee a été signé. Voir <a href="#">cet article</a> pour plus d'informations.</p>

### Branchez et chargez

La borne de recharge est librement accessible sans aucun besoin d'autorisation. Tout le monde peut brancher sa voiture et la recharger gratuitement.

#### Commencer à charger



#### Arrêter de charger



## Glissez et chargez

Les sessions de recharge peuvent être lancées à l'aide d'une carte RFID. Vous pouvez soit utiliser une carte Smappee Smart Charge pour une recharge gratuite ou (si cela est activé) celle d'un fournisseur de services de mobilité électrique tiers pour payer les sessions de recharges.

Le lecteur RFID se trouve sur la plaque avant de l'EV Wall Lite, ainsi que la lumière ambiante.

- **Whitelist** : Une fois que le câble est branché, l'utilisateur peut simplement présenter sa carte RFID ou son badge pour lancer la session de recharge. Toutes les cartes/badges autorisés doivent d'abord être ajoutés dans la carte 'Whitelisting' sur [dashboard.smappee.net](https://dashboard.smappee.net). Consultez [cet article](#) pour plus d'informations. Les cartes peuvent être commandées via le tableau de bord Smappee.
- **Chargement public** : Les autres conducteurs de véhicules électriques peuvent utiliser la borne de recharge avec une carte RFID / un badge d'un fournisseur de mobilité électrique tiers. Cela peut être fait par le propre CPO de Smappee ou par un CPO tiers. La recharge publique est activée via le tableau de bord Smappee. Consultez la [Smappee Academy](#) pour plus d'informations.
- **Facturation fractionnée** : ce service est destiné aux employés qui rechargent leur véhicule de fonction à domicile et nécessitent un remboursement de leur consommation électrique. Les contrats de facturation fractionnée peuvent être conclus avec tous les employés. La méthode de recharge est similaire à la liste blanche, mais à la fin de chaque mois, Smappee Services enverra une facture indiquant les sessions de recharge de tous les employés de la société. Chaque employé se verra accorder son remboursement en fonction du nombre de kWh rechargés. La facturation fractionnée est activée à l'aide du tableau de bord Smappee. Consultez [cet article](#) ou la [Smappee Academy](#) pour plus d'informations.

### Commencer à charger



### Arrêter de charger



## Scannez et chargez

L'utilisateur paie par carte de crédit (Visa ou Mastercard) via l'application Smappee. Il scanne le code QR affiché sur la borne de recharge et l'application le guidera dans le processus pour démarrer la session de recharge. Il est également possible de mettre en place des prix préférentiels pour certains utilisateurs. Scannez et chargez est activé à l'aide du tableau de bord Smappee. Consultez la [Smappee Academy](#) pour plus d'informations.

### Commencer à charger

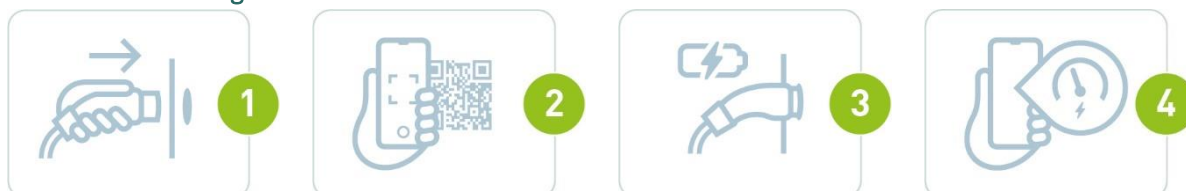







### Arrêter de charger



Vous trouverez plus d'informations sur l'utilisation de la borne Smappee EV Wall Lite sur : [support.smappee.com/hc](https://support.smappee.com/hc) > Smappee EV Line

## Témoin LED

Couleur de la LED	Témoin LED	Signification	Action de l'utilisateur
	Blanc continu	La borne Smappee EV Wall Lite est disponible.	Connectez votre véhicule électrique à la borne Smappee EV Wall Lite.
	Bleu continu	Votre véhicule électrique est connecté à la borne Smappee EV Wall Lite, mais la recharge n'a pas encore commencé.	<ul style="list-style-type: none"> <li>• Si vous utilisez une carte RFID, tenez votre carte de recharge devant la borne de recharge et attendez jusqu'à ce que la LED devienne bleu clignotant.</li> <li>• Si vous utilisez un code QR, scannez-le et attendez que la LED devienne vert clignotant.</li> <li>• Si aucune autorisation n'est requise, attendez que la LED devienne vert clignotant.</li> </ul>
	Bleu clignotant	Vérification de votre carte RFID.	Attendez que la LED devienne vert clignotant.
	Vert pulsation	La recharge de votre véhicule est en cours sur la borne Smappee EV Wall Lite.	Votre véhicule est en cours de chargement.
	Vert continu	Le VE est maintenant complètement chargé.	Débranchez le câble.
	Rouge continu	La borne Smappee EV Wall Lite n'est pas disponible.	Consultez le manuel ou contactez votre fournisseur pour plus d'informations ou pour connaître l'action à faire.
	Rouge clignotant	Votre carte de chargement n'est pas autorisée sur cet appareil.	Contactez le fournisseur de votre carte.

# Déclaration de conformité

**We,**

Smappee nv  
Evolis 104  
B-8530 Harelbeke  
Belgium

**following the provision of the following EC Directives:**

- 2014/35/EU The Low Voltage Directive
- 2014/30/EU The Electromagnetic Compatibility Directive
- 2011/65/EU RoHS Directive

**hereby declare that the product:**

EVWL-332-BR-E-W, EVWL-332-BSR-E-W

**is in conformity with the applicable requirements of the following documents**

- \* Emissions:  
(EN61326-1 : 2013)  
Radiated Emission: EN 55011:2009 / EN 55032:2015 (Class B)  
Conducted Emission: EN 55011:2009 / EN 55032:2015 (Class B)  
Harmonic current Emission: EN 61000-3-2:2005 +A1:2008 + A2:2009  
Flicker: EN 61000-3-3:2008
- \* Immunity:  
(EN61326-1 : 2013)  
ESD : EN 61000-4-2:2008 / EN 61000-4-2 :2009  
Radiated immunity : EN 61000-4-3:2006 + A1:2007 + A2: 2010  
Power frequency magnetic field: EN 61000-4-8:2009  
Voltage dips/interruptions: EN 61000-4-11:2004  
Common Mode Immunity: EN 61000-4-6:2008 / EN 61000-4-6:2009  
Burst : EN 61000-4-4:2004 / EN 61000-4-4:2012  
Surge: EN 61000-4-5:2005 / EN 61000-4-5:2006
- \* Safety:  
Metering Function : IEC 61010-1 Ed 3.0 (2010-06) + A1:2016  
AC Charging equipment : IEC 61851-1 (2017) / EN61558-1
- \* Other applicable standards and certifications: IEC 60364, IEC 62192-1, IEC 62192-2

Harelbeke, Belgium, January 13, 2023

Authorized signatory



Stefan Grosjean  
CEO