

Smappee Pay Station Installationsanleitung



Genauigkeit des Dokuments

Die Spezifikationen und anderen Informationen in diesem Dokument wurden zum Zeitpunkt der Veröffentlichung auf ihre Richtigkeit und Vollständigkeit überprüft. Aufgrund der ständigen Produktverbesserung können diese Informationen jederzeit ohne vorherige Ankündigung geändert werden. Die neuesten Informationen finden Sie in unserer Online-Dokumentation: smappee.com/downloads

Inhaltsverzeichnis

Inhaltsverzeichnis.....	3
1 Einführung.....	4
2 Sicherheitsanweisungen	5
3 Überblick über die Pay Station.....	7
4 Vorbereitung für die Installation der Pay Station.....	11
5 Installation und Konfiguration.....	18
6 Benutzung der Pay Station	26
Anlagen	28

1 Einführung

Mit der Pay Station hat der Fahrer eines Elektrofahrzeugs eine zusätzliche Zahlungsmöglichkeit für die Nutzung einer Ladestation. Einmal pro Monat werden dem Besitzer der Ladestation alle Ladevorgänge auf dem Ladeplatz über die CPO-Dienste von Smappee erstattet.

In diesem Installations- und Benutzerhandbuch erfahren Sie, wie Sie die Pay Station installieren, konfigurieren und verwenden. Wir empfehlen Ihnen, den Inhalt dieses Handbuchs sorgfältig zu lesen, um eine sichere und ordnungsgemäße Installation zu gewährleisten und alle erweiterten Funktionen dieses Produkts in vollem Umfang nutzen zu können.

Support

Nur qualifizierte Elektriker oder gleichwertige Fachkräfte dürfen die Smappee Pay Station installieren. Wenn Sie Fragen haben, wenden Sie sich bitte an Ihren Servicepartner.

Bitte halten Sie die folgenden Informationen bereit, um den Vorgang zu beschleunigen: Artikelnummer und Seriennummer, die Sie auf dem Typenschild der Pay Station finden. Weitere Informationen finden Sie auf Position des Typenschildes (Seite 8).





Sollte Ihnen Ihr lokaler Vertriebspartner nicht weiterhelfen können oder haben Sie einen Verbesserungsvorschlag für uns, können Sie sich gerne an Smappee wenden unter: support@smappee.com.

Smappee NV
Evolis 104
8530 Harelbeke
Belgien

2 Sicherheitsanweisungen

2.1 Sicherheitshinweise und Vorsichtsmaßnahmen

	<p>WARNHINWEIS</p> <p>Die Durchführung von Elektroarbeiten in der Wohnung oder am Arbeitsplatz kann gefährlich sein. Die gefährlichen Teile der elektrischen Ausrüstung der Pay Station sind hinter der Schutzabdeckung installiert. Der Benutzer kann das Zahlungsterminal der Pay Station sicher bedienen.</p> <p>Die Installation darf nur von zertifizierten Elektrikern durchgeführt werden und muss den nationalen Sicherheitsvorschriften entsprechen.</p>
---	--

	<p>VORSICHT</p> <p>Gefahr eines Stromschlags!</p> <p>Lesen Sie in der Begleitdokumentation nach, wenn Sie dieses Symbol sehen.</p>
---	---

Bitte beachten Sie die folgenden Sicherheitsvorkehrungen, um die Gefahr eines Stromschlags, eines Brands oder von Verletzungen zu vermeiden:

Verwenden Sie die richtigen Werkzeuge und sorgen Sie für ausreichende Materialressourcen und Schutzmaßnahmen.

- Die Pay Station ist bei korrekter Installation auch für die Benutzung durch ungeschulte Personen geeignet.
- Schalten Sie die Stromversorgung Ihrer Pay Station vor Installations- oder Wartungsarbeiten aus.
- Verwenden Sie die Pay Station nicht, wenn sie beschädigt oder defekt ist.
- Tauchen Sie die Pay Station nicht in Wasser oder andere Flüssigkeiten ein.
- Setzen Sie die Pay Station nicht Hitze, Flammen oder extremer Kälte aus.
- Versuchen Sie nicht, irgendwelche Teile zu öffnen, zu reparieren oder zu warten. Für weitere Informationen wenden Sie sich bitte an Smappee oder Ihren Servicepartner.
- Verwenden Sie die Pay Station nur unter den angegebenen Betriebsbedingungen.
- Erlauben Sie Kindern nicht, die Pay Station zu bedienen.
- Wenn eine Pay Station in Betrieb ist, müssen anwesende Kinder von Erwachsenen beaufsichtigt werden.

2.2 Wartung

- Beachten Sie den Wartungsplan (Seite 30).
- Reinigen Sie die Außenseite nur mit einem trockenen, sauberen Tuch.
- Verwenden Sie keine Scheuer- oder Lösungsmittel.
- Führen Sie keine Wartungsarbeiten bei Regen oder bei einer Luftfeuchtigkeit von über 95 % aus.

2.3 Transport und Lagerung

- Trennen Sie die Stromzufuhr, bevor Sie die Pay Station zur Einlagerung oder für einen Standortwechsel entfernen.
- Transportieren und lagern Sie die Pay Station nur in ihrer Originalverpackung. Für Schäden, die durch den Transport der Pay Station in einer nicht normgerechten Verpackung entstehen, wird keine Haftung übernommen.
- Lagern Sie die Pay Station in einer trockenen Umgebung innerhalb des in den technischen Daten angegebenen Temperaturbereichs.

3 Überblick über die Pay Station

3.1 Modelle

Pay Station

Artikel-Nr.	EAN	Beschreibung
PAY-STATION	5425036934467	Smappee Pay Station

Zubehör (nicht enthalten)

Artikel-Nr.	EAN	Beschreibung
FLOOR-PLATE-TUBE120	5425036934719	Bodenplatte für EV One oder Pay Station 120 mm x 120 mm

3.2 Komponenten

Die Smappee Pay Station besteht aus den folgenden Hauptkomponenten:

- Gehäuse
- Zahlungsterminal an der Vorderseite der Pay Station
- Rahmen
- Verankerung

3.3 Richtungsbestimmung



Abbildung 1: Richtungsbestimmung

ID	Beschreibung
1	Vorderseite
2	Rückseite
3	Links
4	Rechts
5	Oben
6	Unten

3.4 Typenschild auf der Pay Station

Position des Typenschilds

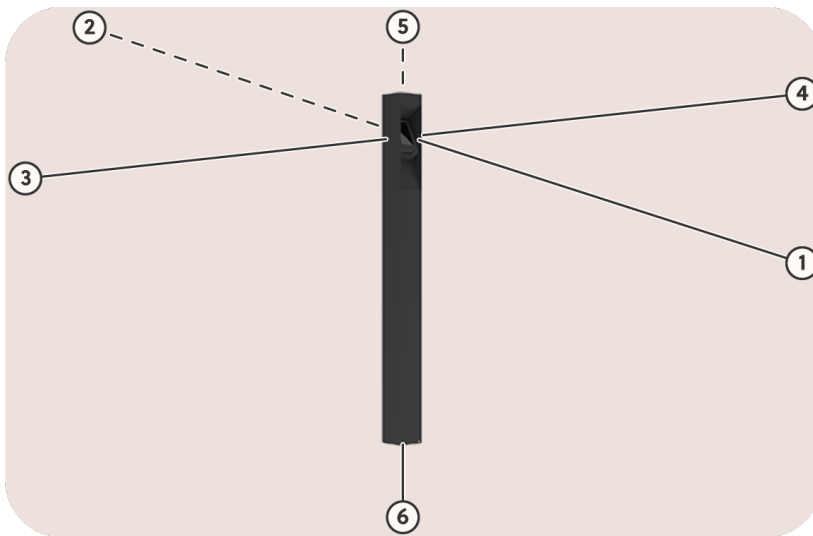
Das Typenschild ist an der inneren Struktur angebracht. Informationen zum Entfernen des Außengehäuses finden Sie auf Seite 13.



Abbildung 2: Position des Typenschilds

Inhalt des Typenschilds

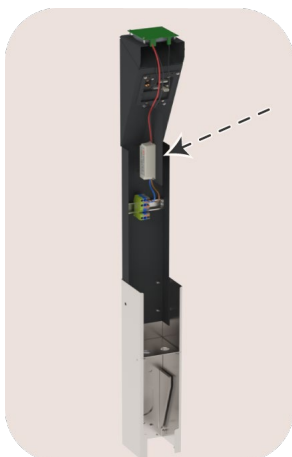

Abbildung 3: Position des Typenschilds

Nr.	Beschreibung
1	Hersteller
2	Artikelnummer
3	Seriennummer
4	IP-Schutzart und IK-Schutzart
5	Betriebstemperatur
6	Elektrische Leistung
7	Herstellungsdatum
8	Anschrift des Herstellers
9	QR-Code mit Artikelnummer und Seriennummer
10	Entsorgungssymbol
11	CE
12	EAN-Code

3.5 Technische Daten der Pay Station

Merkmal	Beschreibung
Materielle Eigenschaften	
Abmessungen	1450 mm x 120 mm x 120 mm
Gewicht (ohne Verpackung)	11,6 kg
Stromversorgung	3G2.5 (1P + N + PE)
Stationär/Mobil	Feste Installation
Außendesign	Geschlossener Aufbau
Montagemethode	Bodenmontage
Technische Merkmale	
Leistungsangaben	110 / 240 V - 20 W - 50 / 60 Hz
Erforderlicher externer Stromkreisunterbrecher	1 x 2P (einphasiger) Unterbrecher von maximal 20 A, Typ B oder C
Produktzertifizierungen	CE, PCI PTS 6.X, EMVL1/L2, payWave, PayPass, ExpressPay, D-PAS, InteracFlash, J-Speedy, FeliCa, UnionPay UICS, TQM, Mifare, DESfire
Schnittstellen und Konnektivität	
Display des Zahlungsterminals	5-Zoll-Farb-TFT-LCD mit kapazitivem Touchscreen 1280 x 720 Pixel
Konnektivität	Ethernet 100BASE-T, 4G LTE
Umgebung	
Material des Gehäuses	Magnelis (Gestell), Aluminium (Gehäuse)
Gehäuse-Standardfarben	RAL 7021 (Schwarzgrau)
Schutzgrad	IP 54
Mechanische Stoßfestigkeit	IK 10
Umgebungsbedingungen	Innen- und Außenbereich
Betriebstemperatur	-25 °C bis 50 °C
Lagertemperatur	-25 °C bis 60 °C
Relative Luftfeuchtigkeit	0 % - 95 %, nicht kondensierend
Maximale Installationshöhe	0 - 2000 m
Zugriff	Standorte mit eingeschränktem und uneingeschränktem Zugriff

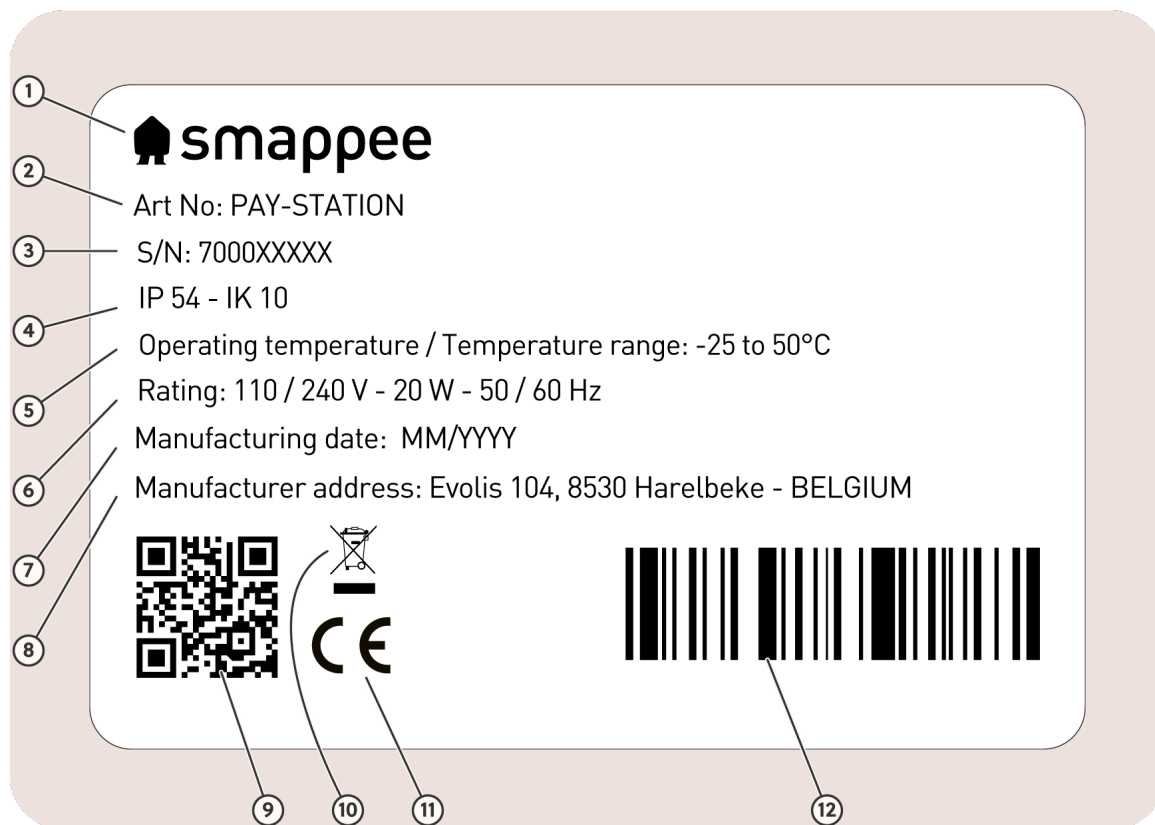

ANMERKUNG

Die Betriebstemperatur geht von der Umgebungstemperatur eines Produkts aus, das in der Standard-Gehäusefarbe RAL 7021 (Schwarzgrau) geliefert wird. Direkte Sonneneinstrahlung kann sich negativ auf den Temperaturbereich auswirken.



ANMERKUNG

Wo Produkte Witterungsbedingungen ausgesetzt sind, kann es zu einer allmählichen Alterung des Materials kommen, was mit der Zeit zu einer Ausbleichung der Farbe des Produkts führen kann. Daher stellen Sie das Produkt, wo immer möglich, an einem geschützten Standort auf, um die Lebensdauer der Materialien zu verlängern.

4 Vorbereitung für die Installation der Pay Station

Der erste Schritt ist die Vorbereitung der physischen Installation der Pay Station, wie in diesem Kapitel beschrieben.

4.1 Voraussetzungen für die Installation

- Holen Sie alle erforderlichen Genehmigungen bei den zuständigen Behörden ein.
- Je nach Region oder Land können lokale Vorschriften gelten.
- Bitte achten Sie darauf, dass um die Pay Station herum ausreichend Platz vorhanden ist, wie in der Norm IEC 60204-1 festgelegt.
- Beziehen Sie sich bei der Auswahl der Kabelgrößen auf die örtlichen Verdrahtungsvorschriften und verwenden Sie nur Kupferkabel.
- Stellen Sie sicher, dass der Installationsbereich der Pay Station für die Nutzung geeignet ist. Der Stromversorgungsanschluss muss mit einem individuellen Schutzschalter gegen Kurzschluss und Überstrom gesichert werden. Siehe Technische Daten (Seite 10).
Verlegen Sie das Stromversorgungskabel an den Standort, an dem die Pay Station installiert werden soll, sowie ein Netzwerk-Kabel für die Internetverbindung. Dieses optionale Netzwerk-Kabel kann verwendet werden, wenn die drahtlose Verbindung nicht ausreicht und umgekehrt.



ANMERKUNG

Bitte achten Sie darauf, dass am Standort der Pay Station mindestens 100 cm 3G2.5-Stromkabel und 150 cm Netzwerkkabel zur Verfügung stehen, damit Sie die Pay Station problemlos anschließen können.

- Verwenden Sie die mitgelieferte Verankerung (Seite 13) oder die optionale Bodenplatte (Seite 20), um die Pay Station zu befestigen.

4.2 Werkzeuge (nicht im Lieferumfang enthalten)

- Schraubenzieher
- Inbusschraubenzieher (2,5 mm)
- Steckschlüssel (8 mm) mit Verlängerung
- Multimeter und Erdungsmessgerät
- Abisolierzange und Cutter
- Spitzzange
- Aderendhülsen-Crimpzange (nur für mehradrige Stromversorgungskabel)
- RJ45-Crimpzange

4.3 Verbrauchsmaterial (nicht im Lieferumfang)

- Stromversorgungskabel
- Aderendhülsen bei Verwendung von mehradrigen Stromversorgungskabeln
- Leitungsschutzschalter für die Stromversorgung
- Netzwerkkabel und RJ45-Stecker, mindestens Kat. 5, je nach Umgebung, bei Verwendung einer kabelgebundenen Internetverbindung

4.4 Vorbereiten des Fundaments für die Pay Station

Kontext



ANMERKUNG

Dieser Abschnitt ist nur relevant, wenn Sie die optionale Bodenplatte verwenden, um die Pay Station zu befestigen. Wenn Sie die Verankerung verwenden, gehen Sie zu Vorbereiten der Pay Station (Seite 13).

Ein stabiler und ebener Untergrund muss im Voraus vorbereitet werden und es muss ein Stromversorgungskabel und ein Netzkabel vorhanden sein. Die Bodenoberfläche muss fest sein, um die Verwendung von Betonankern zu ermöglichen und das Eindringen von Feuchtigkeit aus dem Boden zu verhindern.

Wir empfehlen ein ebenerdiges Betonfundament auf Bodenhöhe. Dies kann ein polierter Betonboden in einem Parkhaus oder eine gepflasterte Fläche für die Installation der Ladestationen und einer Pay Station sein.

Anweisungen

Gehen Sie wie folgt vor.

1. Erstellen Sie ein Fundamentloch von ausreichender Größe.
Je nach Untergrund kann die Größe variieren. Bitte beachten Sie die technischen Spezifikationen zu Größe und Gewicht, um ein solides Fundament für die Pay Station zu bestimmen und zu errichten.
Bei der Bemessung des Fundaments ist es ratsam, eine statische Tragfähigkeitsanalyse gemäß den einschlägigen Normen durchzuführen.



Abbildung 4: Blick auf die Mindestabmessungen ($A \times B = 0.40 \text{ m} \times 0.40 \text{ m}$ bzw. $1.31 \text{ ft} \times 1.31 \text{ ft}$)

2. Verlegen Sie das Stromversorgungskabel und das Netzkabel zum Standort der Pay Station.

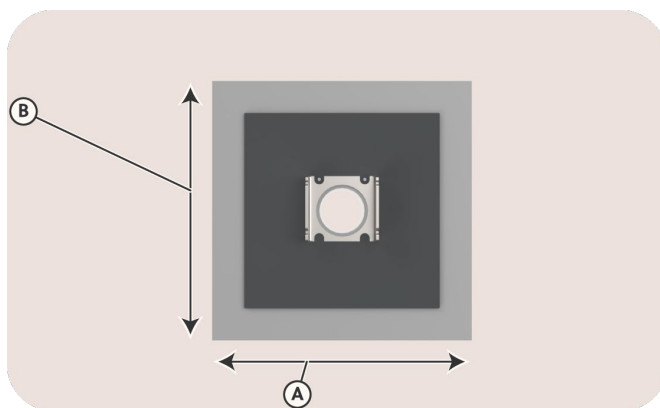

Abbildung 5: Beispiel für ein solides Fundament (C), mit Kabeln (D) in einem flexiblen Rohrsystem (E)

3. Füllen Sie das Fundamentloch mit Beton auf.

Warten Sie, bis der Beton ausgehärtet ist, bevor Sie mit den nächsten Schritten fortfahren.

4.5 Vorbereiten der Pay Station

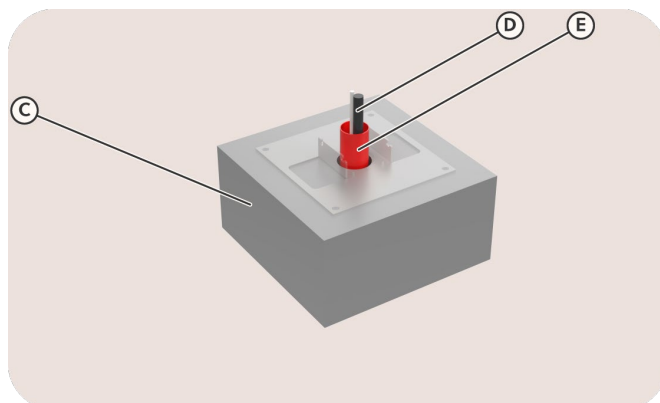
Kontext

Für den sicheren und kompakten Transport der Pay Station:

- Das äußere Gehäuse ist an der inneren Struktur der Pay Station befestigt.
- Die Verankerungselemente werden im Inneren der Struktur angebracht.

Die Pay Station muss für die Installation vorbereitet werden.

Anweisungen

Gehen Sie wie folgt vor.

1. Entfernen Sie die Kartonverpackung.
Bitte denken Sie daran, den Karton aufzubewahren, da dieser zur sicheren Aufbewahrung des Außengehäuses verwendet werden kann, während Sie die Pay Station installieren.
2. Lösen Sie die beiden unteren Schrauben an der Vorderseite, die das Außengehäuse halten.
Bewahren Sie die Schrauben für den späteren Verschluss der Pay Station auf.



Abbildung 6: Frontansicht der Pay Station

3. Schieben Sie das äußere Gehäuse nach oben, um es von der Innenstruktur zu entfernen.

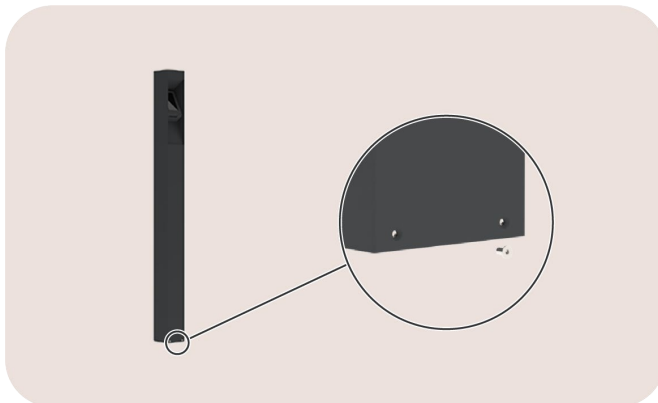

ANMERKUNG

Die innere Struktur kann in zwei Teile unterteilt werden, um eine reibungslose Installation der Verankerung zu ermöglichen. Wir empfehlen Ihnen, die nächsten Schritte 4 und 5 nicht zu überspringen.

4. Lösen Sie die vier Muttern, die den oberen Teil der Pay Station halten. Achten Sie darauf, dass Sie alle Befestigungselemente aufbewahren.



Abbildung 7: Rückansicht der Pay Station

5. Nehmen Sie den oberen Teil der Pay Station ab und legen Sie ihn an einem sicheren Ort beiseite.
Es müssen weder Kabel abgeklemmt, noch Komponenten entfernt werden.
Daher ist die Pay Station für die nächsten Schritte vorbereitet.

4.6 Montieren der Verankerung der Pay Station

Kontext



ANMERKUNG

Dieser Abschnitt ist nur relevant, wenn Sie die Pay Station mit dem mitgelieferten Anker ebenerdig installieren. Wenn Sie die Bodenplatte verwenden, gehen Sie zu Installation und Konfiguration (Seite 18).

Anweisungen

Gehen Sie wie folgt vor.

1. Entfernen Sie die Verankerungskomponenten von der inneren Struktur. Lösen Sie die beiden Muttern, mit denen die drei Verankerungskomponenten an der inneren Struktur befestigt sind.



Abbildung 8: Rückansicht des unteren Teils der Pay Station

2. Befestigen Sie die Komponente (1) an der inneren Struktur (3).
 - Verwenden Sie die mitgelieferten Sicherungsmuttern.
 - Vergewissern Sie sich, dass sie an der offenen Seite der inneren Struktur befestigt ist.
 - Vergewissern Sie sich, dass sich die Lippe an der Außenseite befindet.
3. Befestigen Sie die beiden Komponenten (2) links und rechts an der inneren Struktur (3). Es gibt keine festgelegte linke oder rechte Komponente.

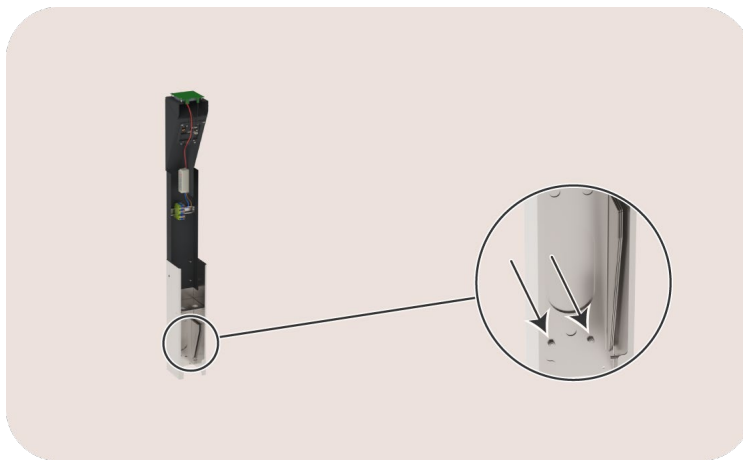

Abbildung 9: Rückansicht der Verankerungseinheit

Jetzt ist die Verankerung bereit für die Installation.

4.7 Installieren der Verankerung der Pay Station

Kontext

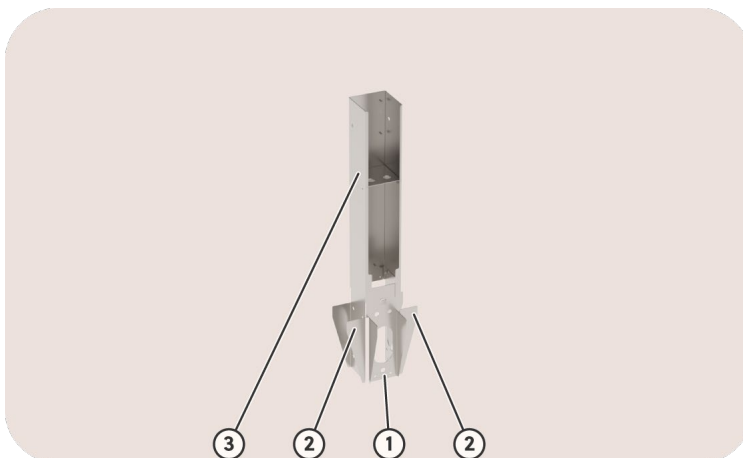

ANMERKUNG

Dieser Abschnitt ist nur relevant, wenn Sie die Pay Station mit dem mitgelieferten Anker ebenerdig installieren. Wenn Sie die Bodenplatte verwenden, gehen Sie zu Installation und Konfiguration (Seite 18).

Ein stabiler und ebener Boden muss im Voraus vorbereitet werden. Wir empfehlen ein ebenes Betonfundament auf Bodenhöhe abzüglich der Höhe der Verankerung (40 cm).

Die offene Seite der inneren Struktur zeigt die Rückseite der Pay Station.

Die Oberkante der Lippe bildet den Boden der Pay Station.

Anweisungen



Abbildung 10: Rückansicht der Verankerungsmontage

Gehen Sie wie folgt vor.

1. Heben Sie ein Loch im Fundament aus, das groß genug ist, um die Verankerung aufnehmen zu können.
Je nach Untergrund kann die Größe variieren. Bitte beachten Sie die technischen Daten zu Größe und Gewicht, um die Abmessungen für ein solides Fundament für die Pay Station zu bestimmen.
2. Verlegen Sie die Stromversorgung und das optionale Netzwerk-Kabel in einem flexiblen Leitungssystem durch die Innenstruktur der Pay Station.
3. Füllen Sie Verankerung und Fundamentloch mit Beton auf.
 - Es ist normal, dass etwas Beton in die Löcher gelangt, wodurch die Verankerung besser am Fundament befestigt wird.
 - Achten Sie darauf, dass die Oberkante der Lippe über dem Beton liegt.
 - Stellen Sie sicher, dass die Innenstruktur in allen Richtungen nivelliert ist.



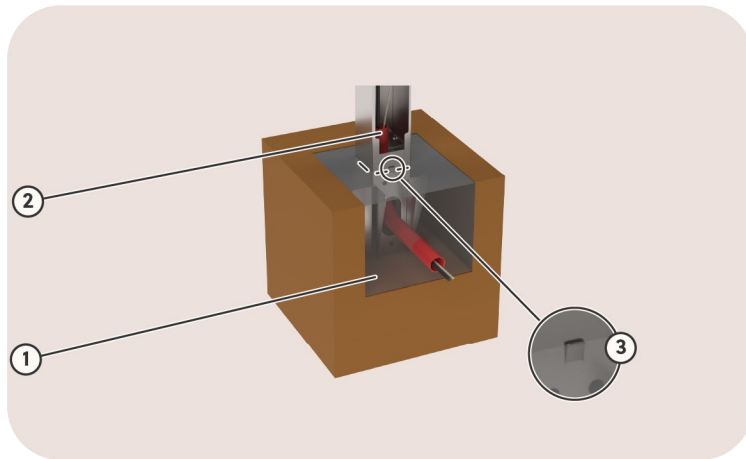

ANMERKUNG

- Verwenden Sie zwei magnetische Wasserwaagen, um den Winkel der Verankerung bequem einzustellen.
- Verwenden Sie Beton mit sehr schneller Aushärtung, um den Winkel der Verankerung beizubehalten.

Warten Sie, bis der Beton ausgehärtet ist, bevor Sie mit den nächsten Schritten fortfahren.

5 Installation und Konfiguration

	<p>VORSICHT</p> <p>Die Installation muss von einem qualifizierten Fachmann durchgeführt werden, der diese Anleitung gelesen hat und gemäß der Norm IEC 60364 arbeitet. Eine Nichtbeachtung kann zu schweren Verletzungen oder gefährlichen Situationen bei der Arbeit mit Strom führen.</p>
	<p>VORSICHT</p> <p>Vor Installations- oder Wartungsarbeiten muss das elektrische System vollständig von jeder Stromquelle getrennt werden. Stellen Sie sicher, dass während der Installation kein elektrischer Strom angeschlossen werden kann. Markieren Sie die Arbeitsbereiche mit Absperrband und Warnschildern. Stellen Sie sicher, dass keine unbefugten Personen die Arbeitsbereiche betreten können.</p>
	<p>VORSICHT</p> <p>Die Pay Station enthält elektrische Komponenten, die auch nach dem Trennen der Stromversorgung noch elektrisch geladen sein können. Warten Sie nach dem Trennen der Stromversorgung mindestens 10 Sekunden, bevor Sie mit der Arbeit beginnen.</p>

Dieses Verfahren beschreibt die erforderlichen Schritte für die physische Installation der Pay Station.

1. Befestigen der Pay Station (Seite 18)
2. Anschließen der Stromversorgung der Pay Station (Seite 22)
3. Anschließen der Pay Station an Internet (Seite 23)
4. Abschließen der Installation der Pay Station (Seite 24)

Nach der physischen Installation kann die Konfiguration erfolgen. Weitere Informationen finden Sie auf Konfiguration der Pay Station (Seite 25).

5.1 Befestigen der Pay Station

Die Pay Station muss mit der mitgelieferten Verankerung oder einer Bodenplatte befestigt werden. Weitere Informationen finden Sie hier:

- Befestigen der Pay Station an der Verankerung (Seite 19)
- Befestigen der Pay Station an der Bodenplatte (Seite 20)

Befestigen der Pay Station an der Verankerung

Kontext



ANMERKUNG

Dieser Abschnitt ist nur relevant, wenn Sie die mitgelieferte Verankerung zur Befestigung der Pay Station verwenden. Wenn Sie die Bodenplatte verwenden, siehe Befestigen der Pay Station an der Bodenplatte (Seite 20).

Sie haben die Pay Station in zwei Teile geteilt und den unteren Teil bei der Installation der Verankerung verwendet. Weitere Informationen finden Sie hier:

- Vorbereiten der Pay Station (Seite 13)
- Montieren der Verankerung der Pay Station (Seite 15)
- Installieren der Verankerung der Pay Station (Seite 16)

Anweisungen

Befestigen Sie den oberen Teil am unteren Teil. Achten Sie darauf, die Befestigungselemente zu verwenden.



Abbildung 11: Rückansicht der Pay Station

Befestigen der Pay Station an der Bodenplatte

Voraussetzungen

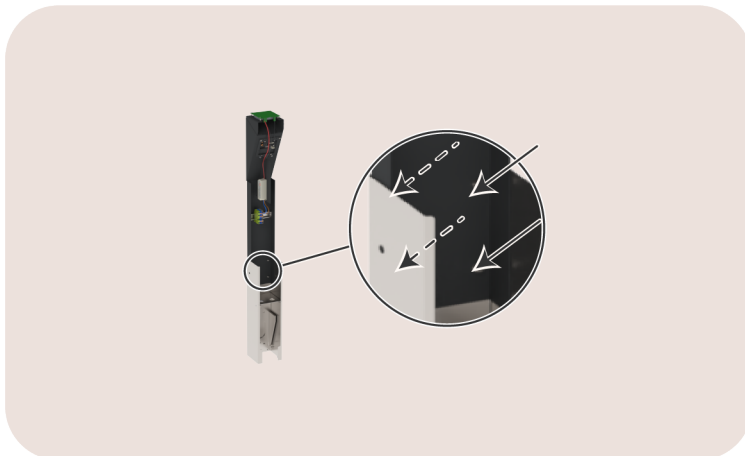

ANMERKUNG

Dieser Abschnitt ist nur relevant, wenn Sie die optionale Bodenplatte verwenden, um die Pay Station zu befestigen. Wenn Sie die Verankerung verwenden, siehe Montieren der Verankerung der Pay Station (Seite 13).

Wir empfehlen ein ebenerdiges Betonfundament auf Bodenhöhe. Dies kann ein polierter Betonboden in einem Parkhaus oder eine gepflasterte Fläche für die Installation der Ladestationen sein.

Führen Sie das Stromversorgungskabel und das Netzkabel durch die zentrale Öffnung der Bodenplatte.

Kontext



Abbildung 12: Ansicht der Abbildung aus der Schnellinstallationsanleitung

Anweisungen

Gehen Sie wie folgt vor.

1. Bringen Sie die Bodenplatte in die korrekte Position.
Achten Sie darauf, dass Sie sie mit der Vorderseite zu der Seite drehen, wo das Ladesteckdose Zahlungsterminal sein wird.
2. Bohren Sie die vier Löcher von Ø 8 x 70 mm.
Stellen Sie sicher, dass die Bohrlöcher frei von kleinen Partikeln sind.
3. Befestigen Sie die Bodenplatte auf dem Fundament.
Setzen Sie den Verankerungsbolzen ein, bis der Kopf auf gleicher Höhe mit der Bodenplatte ist.
Verwenden Sie gegebenenfalls einen Hammer.
Ziehen Sie die Schrauben mit einem Innenschkantschlüssel 4 mit 10 Nm an.
4. Setzen Sie die Abdeckplatte auf die Bodenplatte.
Es gibt nur eine Richtung, in der die Bolzen in die Löcher an der Vorderseite passen.
5. Setzen Sie die Struktur auf die Bodenplatte.
Bewegen Sie sie vertikal in den Steckplatz und dann horizontal.
6. Ziehen Sie die vier Muttern fest.
Die Muttern sind im Lieferumfang der Pay Station enthalten.
Ziehen Sie die Muttern mit einem 8-mm-Steckschlüssel mit 5 Nm an.

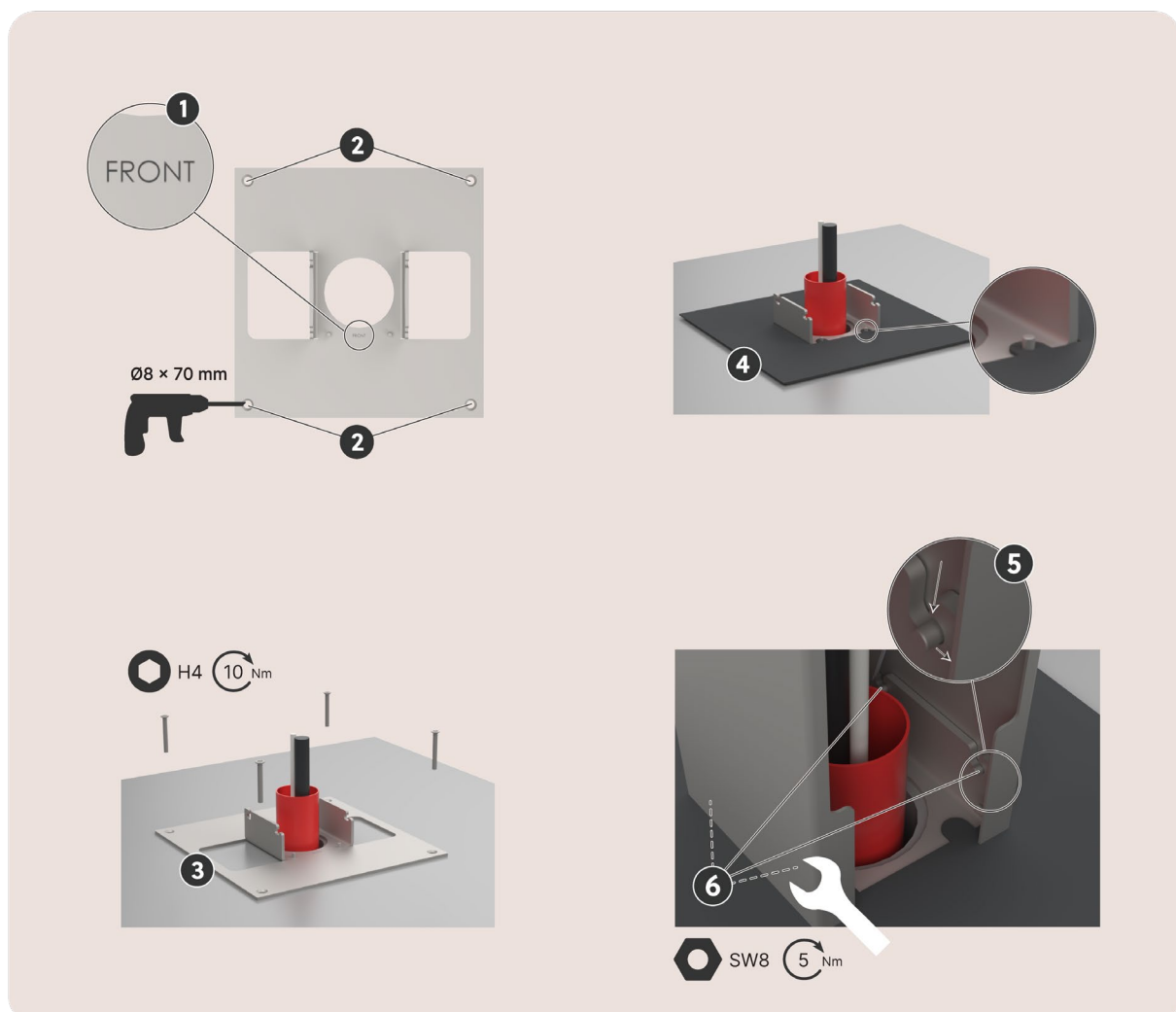
Dadurch wird die Struktur mit der Bodenplatte verriegelt.

5.2 Anschließen der Stromversorgung der Pay Station

Kontext

Eine Pay Station hat einen eigenen Schutzschalter. Weitere Informationen finden Sie auf Voraussetzungen für die Installation (Seite 11).

Anweisungen

1. Führen Sie das Stromversorgungskabel durch die Kabelverschraubung. Ziehen Sie die Kabelverschraubung fest.



Abbildung 13: Ansicht der Löcher für die Kabeleinführung

2. Kürzen Sie das Stromversorgungskabel auf die erforderliche Länge. Bei versilbten Drähten fügen Sie jedem Leiter Aderendhülsen bei.
3. Schließen Sie die Stromversorgungsdrähte wie folgt an:

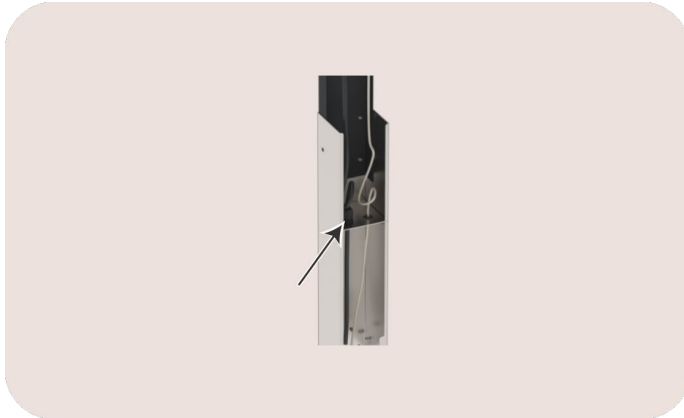

Abbildung 14: Blick auf den Stromversorgungsanschluss

- Schließen Sie den Nullleiter an die blaue Anschlussklemme N an.
- Schließen Sie den Außenleiter an die braune Anschlussklemme L1 an.
- Schließen Sie den Schutzleiter an die grün-gelbe Klemme PE.

Jetzt ist die Pay Station fast bereit für die Stromversorgung.

5.3 Anschließen der Pay Station an Internet

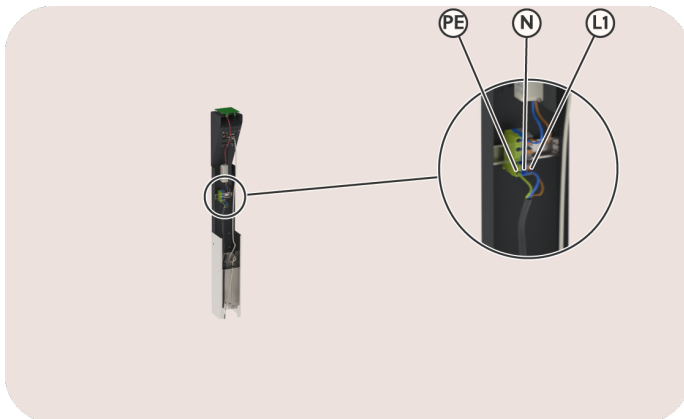
Kontext



ANMERKUNG

Dieser Abschnitt ist nur relevant, wenn Sie eine kabelgebundene Internetverbindung für die Pay Station verwenden. Wenn Sie eine kabellose Verbindung verwenden, gehen Sie zu Abschließen der Installation der Pay Station (Seite 24).

Anweisungen

Gehen Sie wie folgt vor.

1. Führen Sie das Netzwerk-Kabel durch die Kabeldurchführung.
Für das optionale Netzwerk-Kabel müssen Sie ein kleines Kreuz in die Gummidichtung schneiden.



Abbildung 15: Ansicht der Löcher für die Kabeleinführung

2. Schneiden Sie das Netzwerk-Kabel auf die erforderliche Länge zu.
3. Schließen Sie den Stecker RJ45 an (nicht im Lieferumfang enthalten).
4. Stecken Sie den Stecker in den RJ45-Anschluss.



Abbildung 16: Ansicht des RJ45-Anschlusses

Jetzt kann die Installation abgeschlossen werden.

5.4 Abschließen der Installation der Pay Station

Voraussetzungen

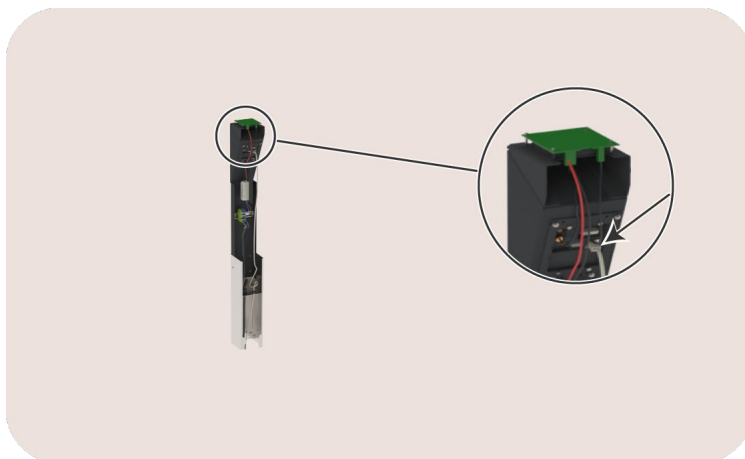

VORSICHT

Gefahr eines Stromschlags!

Stellen Sie sicher, dass sich keine Werkzeuge in der Pay Station befinden und dass sich keine Personen in der Nähe der Pay Station aufhalten.

Anweisungen



Abbildung 17: Frontansicht der Pay Station

Gehen Sie wie folgt vor.

1. Machen Sie ein Foto vom Typenschild.
Weitere Informationen finden Sie auf Position des Typenschildes (Seite 8).
Das Typenschild enthält die notwendigen Informationen zur Konfiguration der Pay Station.
2. Schieben Sie das Gehäuse über die Innenstruktur.
Achten Sie darauf, dass die Öffnung mit dem Zahlungsterminal auf der inneren Struktur übereinstimmt.
3. Ziehen Sie die Schrauben an der Unterseite des Gehäuses fest.
Diese Schrauben werden bei der Vorbereitung der Installation entfernt (Seite 13).
4. Schalten Sie die Stromzufuhr zum Stromversorgungskabel ein.
Das Display zeigt einen QR-Code, den Ihr Kunde konfigurieren kann.

Jetzt kann die Pay Station konfiguriert werden.

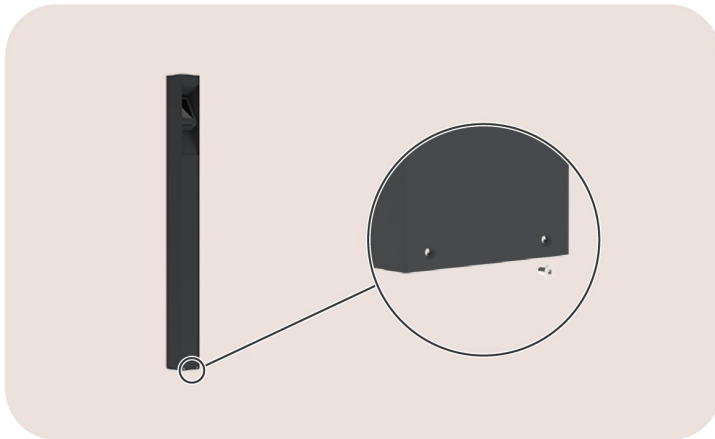
5.5 Konfiguration der Pay Station

Kontext

Smappee Services konfiguriert die Pay Station auf dem Ladeplatz entsprechend den Anforderungen des Ladestationsbesitzers.

	<p>ANMERKUNG</p> <p>Der Besitzer der Ladestation:</p> <ul style="list-style-type: none">• muss das Unternehmen für die CPO-Dienste von Smappee registriert haben. Weitere Informationen finden Sie unter dashboard.smappee.net/register-charging-host.• muss das Unternehmen für ein oder mehrere Zahlungsterminals verlinkt haben. Weitere Informationen finden Sie unter Wie kann man die Pay Station von Smappee Pay verlinken? - Support.• Neben jedem Anschluss der Ladestationen sollte eine Markierung mit der Anschlussnummer angebracht werden. Wenn eine Ladestation über Displays verfügt, kann die Anschlussnummer auf dem Displaybild angezeigt werden.
---	--

Anweisungen

Senden Sie eine E-Mail, siehe Erforderliche Informationen zur Konfiguration der Pay Station (Seite 28).

Daher wird Smappee Services die Pay Station Ihres Ladeplatzes konfigurieren und Sie kontaktieren, sobald die Pay Station einsatzbereit ist. Weitere Informationen finden Sie auf Benutzung der Pay Station (Seite 26).

6 Benutzung der Pay Station

Die Nutzer eines Ladeplatzes können von der Pay Station aus Ladevorgänge starten und beenden.

6.1 Starten eines Ladevorgangs

Verwenden Sie das Zahlungsterminal wie folgt, um den Ladevorgang zu starten:

1. Schließen Sie Ihr Elektrofahrzeug an die Ladestation an.

	<p>ANMERKUNG</p> <p>Das Display der Ladestation zeigt Folgendes an:</p> <ul style="list-style-type: none">• Das Elektrofahrzeug ist verbunden, sodass Sie wissen, dass Sie zur Pay Station gehen können.• Die Anschlussnummer, die Sie auf dem Display des Zahlungsterminals auswählen müssen <p>Wenn die Ladestation kein Display hat:</p> <ul style="list-style-type: none">• Die LED des Ladepunkts wechselt von Weiß auf Blau, um anzuzeigen, dass das Fahrzeug angeschlossen ist.• Lesen Sie die Anschlussnummer neben der Ladestation ab, um sie auf dem Display des Zahlungsterminals auszuwählen.
---	--

2. Gehen Sie zur Pay Station.
Auf dem Display des Zahlungsterminals werden die folgenden Anweisungen angezeigt.
3. Wählen Sie die Anschlussnummer Ihres angeschlossenen Elektrofahrzeugs aus, um den Ladevorgang zu starten.

	<p>ANMERKUNG</p> <p>Auf dem Display des Zahlungsterminals werden nur die Anschlussnummern angezeigt:</p> <ul style="list-style-type: none">• die ein angeschlossenes Elektrofahrzeug haben.• wenn noch kein Ladevorgang gestartet wurde.
---	--

4. Geben Sie Ihre Zahlungsmethode an, falls zutreffend:
 - Legen Sie Ihre physische oder digitalisierte Zahlungskarte vorn auf dem Display des Zahlungsterminals an.
 - Stecken Sie Ihre elektronische Zahlungskarte in den Schlitz an der Unterseite des Zahlungsterminals.
 - Ziehen Sie Ihre elektronische Zahlungskarte durch den Schlitz auf der rechten Seite des Zahlungsterminals.

Danach beginnt Ihr Ladevorgang.

6.2 Anhalten eines Ladevorgangs

Kontext

Sie können einen Ladevorgang anhalten:

- Von Ihrem Elektrofahrzeug aus. Siehe auch die Gebrauchsanweisung Ihres Elektrofahrzeugs.
- Von der Ladestation, wenn diese eine Stopptaste hat.
- Vom Zahlungsterminal. Beachten Sie die folgenden Anweisungen.

Anweisungen

Gehen Sie wie folgt vor.

1. Bieten Sie Ihre Zahlungsmethode an.
Weitere Informationen finden Sie auf Seite 26.
Auf dem Display des Zahlungsterminals werden die folgenden Anweisungen angezeigt.
2. Wählen Sie die Ladestation mit Ihrem angeschlossenen Elektrofahrzeug aus, um den Ladevorgang zu beenden.
Jetzt können Sie das Ladekabel abtrennen.

Anlagen

Erforderliche Informationen zur Konfiguration der Pay Station

E-Mail an: Onboarding@smappeeservices.com

Betreff: Erforderliche Informationen zur Konfiguration meiner Pay Station

Hallo,

Der Smappee Partner hat die Installation der Pay Station(s) abgeschlossen. Nachfolgend finden Sie die notwendigen Informationen für die Konfiguration:

- Für die CPO-Dienste von Smappee registrierter Unternehmensname:
- Standort des Ladeplatzes (vollständige Adresse):
- Seriennummer der Pay Station 1 (*):
- Seriennummer der Pay Station 2 (*):

Die Konfiguration sollte wie folgt aussehen, damit nur diese Ladepunkte einen Ladevorgang von der zugehörigen Pay Station aus starten können:

Anschlussnummer (A)	Seriennummer der Ladestation (B)	Pay Station 1 (C)	Pay Station 2 (D)
1			
2			
3			
4			
5			
6			
7			
8			
9			
10			

- (*) Jede Pay Station hat eine Seriennummer im Format 7000xxxxxx. Siehe das während der Installation aufgenommene Foto, siehe Abschließen der Installation der Pay Station (Seite 24).
- (A) Jeder Anschluss erhält eine Nummer, die auf dem Display des Zahlungsterminals angezeigt wird.
- (B) Jede Ladestation hat eine Seriennummer im Format 6xxxxxxxxx. Wenn die Ladestation zwei Anschlüsse hat, wiederholen Sie die Seriennummer in der nächsten Zeile.
- (C), (D) Setzen Sie ein X in die Spalte, wenn der Ladepunkt an dieser Pay Station angezeigt werden muss. Die Pay Station 2 und alle weiteren Ladesäulen sind optional.

Konformitätserklärung

Declaration of conformity

We,
Smappee nv
Evolis 104
B-8530 Harelbeke, Belgium

following the provision of the following EC Directives:

- 2014/35/EU The Low Voltage Directive
- 2014/30/EU The Electromagnetic Compatibility Directive
- 2011/65/EU RoHS Directive
- 2023/1804 Alternative Fuels Infrastructure Deployment regulation

hereby declare that the product:

SMAPPEE PAY STATION

is in conformity with the applicable requirements

Harelbeke, Belgium, April 16, 2024

Authorized signatory



CEO Smappee



Wartungsplan

Um einen sicheren und zuverlässigen Betrieb zu gewährleisten, werden regelmäßige Wartungen und Inspektionen empfohlen. Die Häufigkeit hängt von der Nutzung und den Umgebungsbedingungen ab.



WARNHINWEIS

Bevor Sie mit den Wartungsarbeiten beginnen, beachten Sie bitte alle auf Sicherheitsanweisungen (Seite 5) aufgeführten Sicherheitsvorkehrungen.

Aufgabe	Mehr Informationen
Sichtprüfung der Pay Station	Prüfen Sie auf sichtbare Schäden oder Verschleiß. Wenden Sie sich bei Bedarf an einen Installateur, um eine Beurteilung oder einen Austausch vorzunehmen.
Reinigung	Die Reinigung ist optional und hat keinen Einfluss auf den Betrieb der Pay Station. Aus ästhetischen Gründen können Sie das Gerät mit einem trockenen, sauberen Tuch abwischen. Verwenden Sie keine Wasserdüsen, Lösungsmittel oder scheuernde Materialien.