

# Smappee EV One Business Manuel d'installation



**Exactitude du document**

Les spécifications et les autres informations contenues dans ce document ont fait l'objet d'une vérification attestant qu'elles étaient exactes et complètes au moment de la publication. En raison des améliorations apportées en permanence aux produits, ces informations sont susceptibles d'être modifiées à tout moment sans préavis. Pour obtenir les informations les plus récentes, consultez notre documentation en ligne : [smappee.com/downloads](https://smappee.com/downloads)

# Table des matières

1	Introduction.....	4
2	Consignes de sécurité.....	5
3	Aperçu de l'EV One Business .....	7
4	Préparation de l'installation.....	14
5	Installation et activation.....	21
	Annexes .....	32

# 1 Introduction

Nous vous remercions d'avoir acheté cette borne de recharge EV One, la borne de recharge pour véhicules électriques la plus intelligente.

Ce manuel d'installation vous explique comment installer l'EV One Business. Nous vous recommandons de lire attentivement le contenu de ce manuel, afin de garantir une installation sûre et appropriée et d'activer toutes les fonctions avancées de ce produit.

## Assistance

Seuls des électriciens qualifiés ou assimilés sont habilités à installer cette borne de recharge. Si vous avez des questions, veuillez contacter votre partenaire de maintenance.

Pour accélérer le processus, veillez à avoir les informations suivantes à portée de main : la référence article et le numéro de série qui se trouvent sur l'étiquette d'identification de la borne de recharge. Pour plus d'informations, voir Emplacement de l'étiquette d'identification de l'EV One (page 9).





Si votre distributeur local ne peut pas vous aider ou si vous avez une suggestion à nous faire, vous pouvez contacter Smappee à l'adresse suivante : **[support@smappee.com](mailto:support@smappee.com)**

Smappee NV  
Evolis 104  
8530 Harelbeke  
Belgique

# 2 Consignes de sécurité

## 2.1 Avertissements et mesures de sécurité

	<p><b>AVERTISSEMENT</b></p> <p>L'utilisation de cette borne de recharge sans les connaissances et compétences nécessaires peut entraîner un risque d'accident grave, voire la mort. Utilisez ce produit uniquement afin d'effectuer des tâches pour lesquelles vous disposez des qualifications et des instructions nécessaires.</p> <p>L'installation ne peut être effectuée que par des électriciens agréés et doit être conforme aux normes de sécurité nationales.</p> <p>Veillez lire et suivre l'intégralité des consignes de sécurité ci-dessous avant l'installation, l'entretien ou l'utilisation de votre EV One. Une installation, une réparation ou une modification incorrecte peut entraîner un risque pour l'utilisateur et annuler la garantie et notre responsabilité.</p>
	<p><b>ATTENTION</b></p> <p>Risque d'électrocution.</p> <p>Reportez-vous à la documentation fournie lorsque vous voyez ce symbole.</p>

Veillez respecter les précautions de sécurité suivantes afin d'éviter tout risque de choc électrique, d'incendie ou de blessures :

- Utilisez les outils adéquats, apportez les ressources matérielles suffisantes et prenez les mesures de protection adaptées.
- La borne de recharge, lorsqu'elle est installée correctement, est destinée à être utilisée par des personnes non formées qui souhaitent exclusivement recharger leur véhicule électrique.
- Ne laissez pas les enfants utiliser la borne de recharge.
- Lorsqu'une borne de recharge est en cours d'utilisation, la supervision d'un adulte en cas de présence d'enfants est obligatoire.
- Coupez l'alimentation électrique de votre borne de recharge avant tous travaux d'installation ou de maintenance.
- N'utilisez pas la borne de recharge si le produit est endommagé ou défectueux.
- N'immergez pas la borne de recharge dans l'eau ou tout autre liquide.
- N'exposez pas la borne de recharge à la chaleur, aux flammes ou à un froid extrême.
- Ne tentez pas d'ouvrir, de réparer ou d'entretenir des pièces du produit. Contactez Smappee ou votre partenaire de maintenance pour plus d'informations.
- Utilisez uniquement la borne de recharge dans les conditions d'utilisation spécifiées.
- Lors de la recharge, il convient de dérouler entièrement le câble de recharge et de le brancher au véhicule électrique sans faire de boucles. Ceci permet d'éviter un éventuel risque de surchauffe du câble de recharge.
- Après la recharge, rangez correctement le câble de recharge afin d'éviter qu'une personne ne trébuche en passant. Veillez à éviter tout risque de détérioration du câble de recharge (câble entortillé, compressé ou écrasé par les roues d'un véhicule).
- Ne placez aucun objet sur la borne de recharge.

## 2.2 Maintenance

- Respectez le calendrier d'entretien (page37).
- Nettoyez la partie extérieure du produit uniquement à l'aide d'un chiffon propre et sec.
- N'utilisez pas d'agents abrasifs ou de solvants.
- N'effectuez aucun entretien sous la pluie ou lorsque l'humidité ambiante excède 95 %.

## 2.3 Transport et stockage

- Débranchez l'alimentation électrique avant de retirer la borne de recharge en vue de la transporter ou de la stocker.
- La borne de recharge ne doit être transportée et stockée que dans son emballage d'origine. Nous déclinons toute responsabilité en cas de dégâts occasionnés à la borne de recharge suite à son transport dans un emballage non standard autre que l'emballage d'origine.
- Stockez la borne de recharge dans un environnement sec, en respectant la plage de températures indiquée dans les spécifications techniques.

# 3 Aperçu de l'EV One Business

## 3.1 Modèles

### Borne de recharge

<b>Art. No.</b>	<b>EAN</b>	<b>Description</b>
EVOB-332-B-E-B	5425036934061	EV One Business triphasé 22 kW

### Accessoires (non inclus)

<b>Art. No.</b>	<b>EAN</b>	<b>Description</b>
PLAQUE-DE-SOL-TUBE120	5425036934719	Plaque de sol pour EV One ou Pay Station 120 mm x 120 mm

## 3.2 Contenu de la boîte

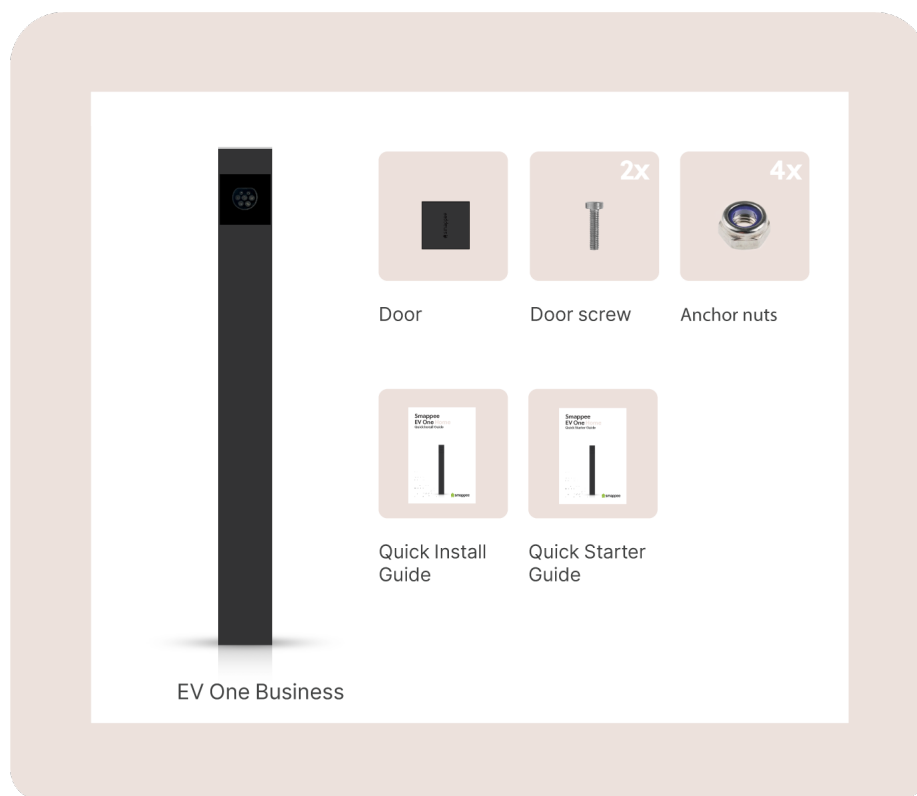

Image 1 : Contenu de l'emballage avec le chargeur

Quantité	Description
1	EV One Business avec composants d'ancrage
1	Porte
2	Vis de porte
4	Ecrous pour l'ancrage
1	Guide d'installation rapide
1	Guide "Quick starter", comprenant la carte Smart Charge et l'étiquette de code QR



### 3.3 Fixation de l'orientation

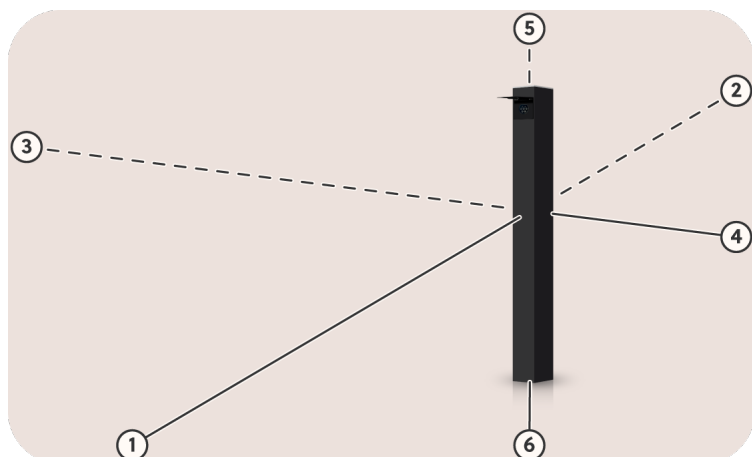

Image 2 : Fixation de l'orientation

<b>Id</b>	<b>Description</b>
1	Avant
2	Arrière
3	Gauche
4	Droite
5	Dessus
6	Dessous

### 3.4 Étiquette d'identification de l'EV One

#### Emplacement de l'étiquette d'identification de l'EV One

L'étiquette d'identification de votre borne de recharge se situe à l'arrière de la porte.

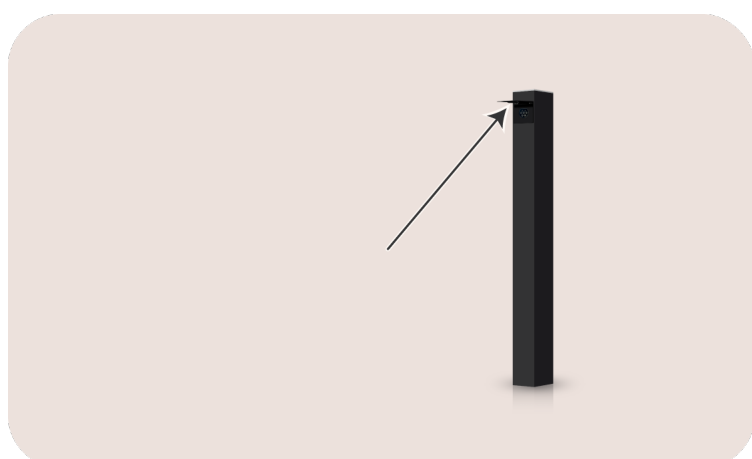

Image 3 : Emplacement de l'étiquette d'identification

## Étiquette d'identification de l'EV One

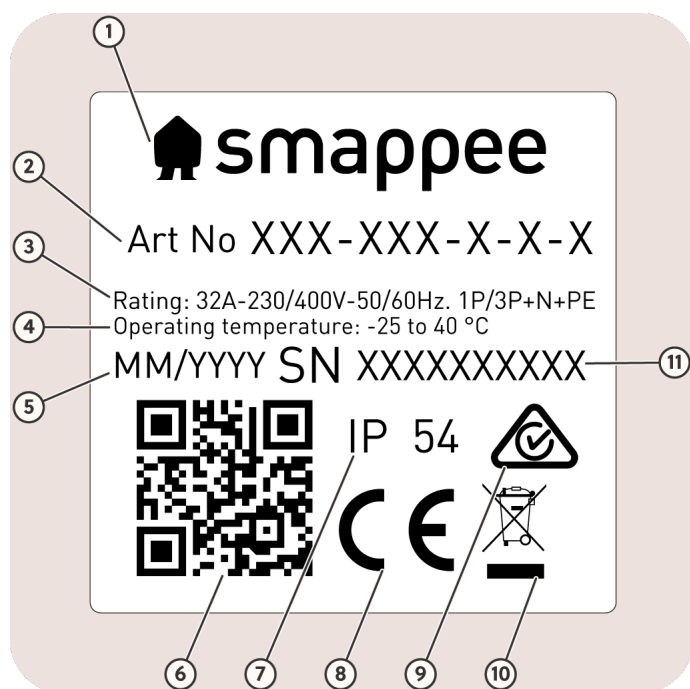

Image 4 : Étiquette d'identification

N°	Description
1	Fabricant
2	Numéro d'article
3	Classement
4	Température de fonctionnement
5	Date de fabrication
6	QR Code à scanner lors de la configuration de la borne de recharge
7	Indice de protection contre la pénétration
8	CE
9	RCM
10	Symbole d'élimination des déchets
11	Numéro de série

### 3.5 Spécifications techniques

Caractéristique	Description
<b>Propriétés physiques</b>	
Dimensions	1100 mm x 120 mm x 120 mm
Poids (sans emballage)	12,3 kg
Prise	Toutes les versions fabriquées à partir du 13 septembre 2024 sont dotées d'une prise avec obturateur.
Longueur du câble de recharge	N/A
Raccordement de la ligne d'alimentation	Conducteurs souples jusqu'à 6 mm <sup>2</sup> ou conducteurs rigides jusqu'à 10 mm <sup>2</sup> .
Stationnaire / mobile	Installation fixe
Design externe	Assemblage fermé
Méthode de fixation	Montage au sol
<b>Caractéristiques techniques</b>	
Puissance de sortie	Connexion monophasée : maximum 7,4 kVA Connexion triphasée : maximum 22 kVA
Mode de recharge	Mode 3 (CEI 61851)
Cas de connexion	Cas A et B (prise de recharge) (CEI 61851)
Mesure	Compteur de kWh conforme à la norme IEC 62053-21 avec précision de 1%
Protection intégrée contre le courant résiduel	Détection du courant résiduel de fonctionnement nominal : 6 mA DC et 30 mA AC RCD type A
Systèmes d'alimentation pris en charge	TN-C, TN-C-S, TT, IT <sup>1</sup>
Mise à la terre	Système TN : Fil PE Système TT : Électrode de terre installée de manière indépendante < 100 Ohm de résistance à l'étalement Système informatique : connecté à une référence partagée (terre commune) avec d'autres parties métalliques
Tension nominale (U <sub>N</sub> )	230/400 VAC
Tension nominale d'isolement (U <sub>i</sub> ) d'un circuit	500 V
Tension nominale de tenue aux chocs (U <sub>imp</sub> )	4 kV
Fréquence nominale (F <sub>N</sub> )	50 Hz / 60 Hz
Courant nominal (I <sub>na</sub> )	32 A
Courant nominal (I <sub>nc</sub> ) d'un circuit	32 A

<sup>1</sup> Attention : tous les véhicules électriques ne sont pas compatibles avec le système informatique. Pour une charge de 3x230V, un transformateur de tension peut être nécessaire.

Courant nominal de crête ( $I_{pk}$ )	6 kA
Courant de court-circuit conditionnel nominal ( $I_{cc}$ )	6 kA
Classification CEM	Classe B
Méthode de connexion	CA, connecté en permanence
Disjoncteur(s) externe(s) requis	1 × 2P (monophasé), 1 × 3P (triphase) ou 1 × 4P (triphase avec neutre). 40 A, type B ou C
<b>Interfaces &amp; Connectivité</b>	
Statut de l'information	LED RVB
Activation de la session	Branchez et chargez, glissez RFID, scannez le QR Code, Pay Station en option
Connectivité	Ethernet 100BASE-T, Wi-Fi 2,4 GHz
Protocole de communication	OCPP 1.6 JSON, prêt pour la mise à jour vers OCPP 2.0
<b>Certification et normes</b>	
Certifications du produit	CE, ACMA
Normes	CEI 61851-1 (2017), AS/NZS 3820:2020
<b>Environnement</b>	
Matériau du boîtier	Magnelis (structure), aluminium (boîtier)
Couleurs standard du boîtier	RAL 7021 (gris noir)
Indice de protection	IP 54
Protection mécanique contre les impacts	IK10
Indice de pollution	3
Classe de sécurité électrique	I
Utilisation en veille	Luminosité de la LED 0% : 2 W Luminosité des LED à 100 % : 5 W
Conditions environnementales	Usage intérieur et extérieur
Température de fonctionnement	-25 °C à 40 °C
Température de stockage	- 25 °C à 60 °C
Humidité relative	0 % à 95 %, sans condensation
Altitude d'installation maximale	0 à 2 000 m
Accès	Lieux à accès restreint ou non restreint



#### REMARQUE

La température de fonctionnement correspond à la température ambiante d'un produit livré dans les couleurs de boîtier par défaut RAL 7021 (gris noir). L'exposition directe au soleil peut avoir un effet négatif sur la plage de températures.



#### REMARQUE

Si le produit est exposé à des températures ambiantes inférieures ou supérieures, l'usage ininterrompu du produit ne peut être garanti. Si les températures dépassent les valeurs maximales, la borne de recharge diminuera automatiquement l'intensité de recharge afin de faire baisser la température interne.

Ceci permet de stabiliser la température interne et de diminuer tout risque d'interruption de recharge involontaire.



#### REMARQUE

Si le produit est directement exposé au soleil, la gestion automatique de la température pourra se déclencher en dessous de la température ambiante maximale. Par conséquent, évitez si possible d'exposer la borne de recharge à la lumière directe du soleil.



#### REMARQUE

Lorsque le produit est exposé aux éléments naturels, le boîtier peut être soumis à un vieillissement progressif du matériau, pouvant entraîner une décoloration au cours du temps. Par conséquent, dans la mesure du possible, placez le produit dans un lieu abrité afin d'optimiser la durée de vie des matériaux.

# 4 Préparation de l'installation

Pour la protection antisurcharge ou l'optimisation de l'autosuffisance, des composants Smappee Infinity supplémentaires doivent être installés pour mesurer le réseau et le solaire, la batterie ou d'autres compteurs secondaires, le cas échéant.



## REMARQUE

Pour plus d'informations, consultez la [Smappee Academy](#).

La première étape consiste à préparer l'installation physique de l'EV One Business comme indiqué dans le présent chapitre.

## 4.1 Prérequis d'installation

- Pour obtenir les autorisations nécessaires, veuillez contacter l'autorité locale concernée.
- Des réglementations locales peuvent s'appliquer et peuvent varier selon votre région ou votre pays.
- Assurez-vous que l'espace autour de la borne de recharge est suffisant, conformément à la norme CEI 60204-1.
- Veillez à ce que la zone d'installation de la borne de recharge soit adaptée en termes d'utilisation et d'aération.
- Veillez à consulter les réglementations locales en matière de câblage afin de choisir la taille des conducteurs, et utilisez uniquement des conducteurs en cuivre.
- Calculez la charge électrique existante afin de connaître l'intensité de fonctionnement maximale pour l'installation de la borne de recharge.
- Le calibre approprié du câble d'alimentation dépend de la puissance nominale et de la distance entre l'armoire compteur et la borne de recharge. La chute de tension ne doit pas excéder 5 %. Il est recommandé de prévoir une chute de tension maximale de 3 %.
- L'alimentation électrique doit être protégée contre les courts-circuits et les surintensités à l'aide d'un disjoncteur individuel. Ces disjoncteurs doivent être bipolaires (pour les monophasés), tripolaires (triphaseés sans neutre) ou tétrapolaires (triphaseés avec neutre), de courbe B ou C, et avoir un courant nominal de 40 A maximum (ou être conformes aux normes et réglementations locales).



## REMARQUE

Certains VE ne sont pas compatibles avec un réseau de 3 x 230 V de par la sécurité intégrée dans le VE. Contactez le fabricant de votre VE pour plus d'informations. Si votre VE n'est pas compatible avec cette configuration de réseau, ou si vous souhaitez obtenir une puissance de charge supérieure à ce qui est possible avec une configuration de réseau en triangle, il est possible d'installer un transformateur convertissant la configuration 3 x 230 V en une configuration standard 3 x 400 V + N.

- Si vous préférez une connexion Internet câblée, assurez-vous que chaque EV One dispose d'un câble réseau pour la connexion Internet.
- Le cas échéant, acheminez le câble d'alimentation et le câble réseau jusqu'à l'endroit où la borne de recharge sera installée.



## REMARQUE

Veillez à disposer d'au moins 100 cm d'alimentation et 100 cm de câble réseau à l'emplacement de l'EV One afin de faciliter la connexion.

- Utilisez l'ancrage fourni (page 17) ou la plaque de sol optionnelle (page 23) pour fixer l'EV One.

## 4.2 Outils (non fournis)

- Clé dynamométrique avec rallonge et prise de recharge (hexagone intérieur 2,5 et 4 mm et vis de 8 mm),
- Multimètre et testeur de mise à la terre
- Pince à dénuder et cutter
- Pinces à long bec
- Pinces à sertir les embouts (uniquement pour câbles d'alimentation torsadés)
- Pince à sertir RJ45
- Foret à roche de 8 mm de diamètre (uniquement pour la plaque de sol)
- Marteau
- Tournevis

## 4.3 Accessoires (non fournis)

- Câble d'alimentation électrique
- Disjoncteur pour l'alimentation électrique
- Extension Wi-Fi en cas de signal faible ou absent
- Câble réseau et connecteurs RJ45, de Cat 5 minimum en fonction de l'environnement, en cas d'utilisation d'une connexion internet câblée
- Embouts de câble, en cas d'utilisation de câbles d'alimentation toronnés

## 4.4 Préparer les fondations de l'EV One

### Mise en contexte



#### REMARQUE

Cette section ne s'applique que si vous utilisez la plaque de sol optionnelle pour fixer l'EV One. Si vous utilisez l'ancrage, allez à Préparation de l'EV One (page 17).

Un sol stable et plat doit être préparé à l'avance, et il convient de prévoir un câble d'alimentation et un câble réseau. Nous recommandons une fondation en béton à hauteur du sol. Cela peut être un sol en béton poli dans un parking ou encore une zone pavée permettant d'installer les bornes de recharge.

### Consignes

Procédez comme suit.

1. Faire un trou de fondation suffisamment grand.  
La taille nécessaire peut varier en fonction de la nature du sous-sol. Veuillez vous référer aux spécifications techniques de taille et de poids afin de déterminer et de réaliser une base solide pour l'EV One.  
Lors du dimensionnement de la fondation, nous vous conseillons d'effectuer une analyse de capacité de charge statique conformément aux normes applicables.

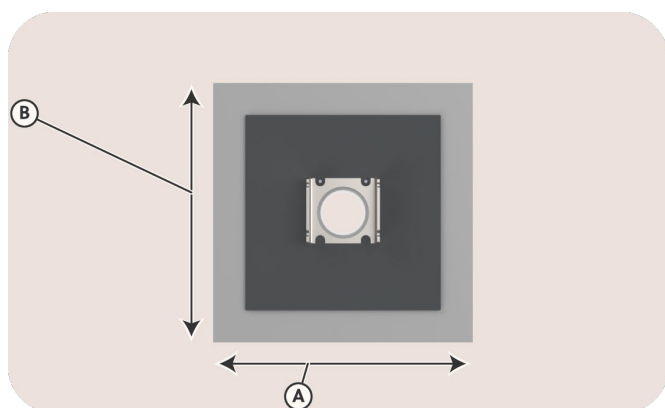

Image 5 : Vue sur les dimensions minimales ( $A \times B = 0,40 \text{ m} \times 0,40 \text{ m}$  ou  $1,31 \text{ ft} \times 1,31 \text{ ft}$ )

2. Acheminez le câble d'alimentation et un câble réseau jusqu'à l'emplacement de l'EV One.

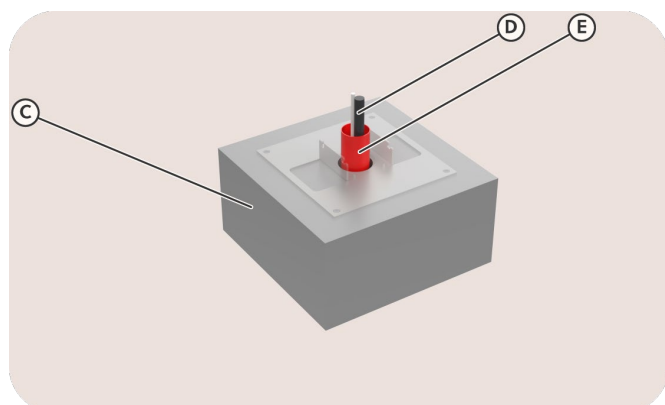

Image 6 : Exemple d'une fondation solide (C), avec des câbles (D) dans un système de conduits flexibles (E)

3. Remplissez le trou de fondation avec du béton.

Attendez que le béton ait séché avant de passer aux prochaines étapes.



## 4.5 Préparation de l'EV One

### Mise en contexte

Pour un transport sûr et adapté de l'EV One :

- Le boîtier extérieur est fixé à la structure intérieure de l'EV One
- Les éléments d'ancrage et un sachet contenant les écrous sont fixés à l'intérieur de la structure. Pour plus d'informations, voir Contenu de la boîte (page 8).

### Consignes

Procédez comme suit.

1. Retirez l'emballage en carton.  
Pensez à bien conserver cet emballage en carton, car vous pourrez l'utiliser pour conserver en toute sécurité le boîtier externe durant l'installation de l'EV One.
2. Dévissez les deux vis inférieures situées à l'avant et servant à maintenir le boîtier externe. Veillez à conserver les vis pour une fermeture ultérieure de l'EV One.

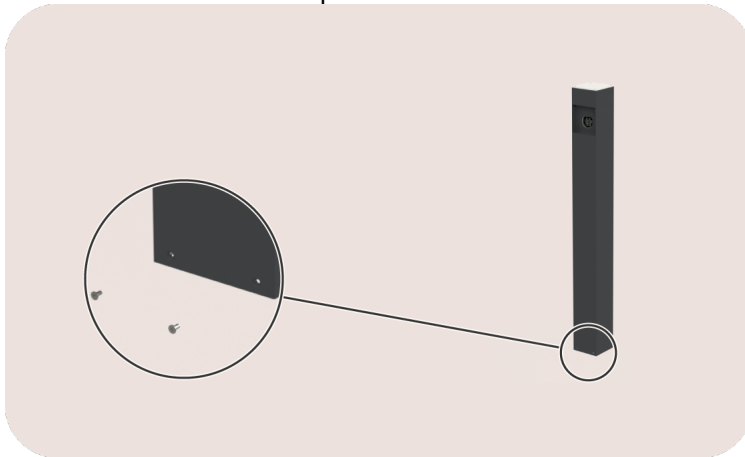

Image 7 : Vue de face de l'EV One

3. Faites glisser le boîtier externe vers le haut, hors de la structure interne.



#### REMARQUE

Si vous utilisez la plaque de sol, reportez-vous à Fixer l'EV One à la plaque de sol (page 23).

Si vous utilisez l'ancrage, la structure interne de l'EV One peut être divisée en deux parties pour faciliter l'installation. Nous vous recommandons de ne pas omettre les étapes 4 et 5.

4. Dévissez les quatre écrous qui maintiennent la partie supérieure de l'EV One. Veillez à conserver toutes les attaches.



Image 8 : Vue arrière de l'EV One

5. Retirez la partie supérieure de l'EV One et mettez-la de côté dans un endroit sûr. Il n'est pas nécessaire de débrancher des câbles ni de retirer des composants.

En conséquence, l'EV One est prête pour les étapes suivantes.

## 4.6 Assembler l'ancrage de l'EV One

### Mise en contexte



#### REMARQUE

Cette section ne s'applique que si vous installez l'EV One au niveau du sol grâce à l'ancrage fourni. Si vous utilisez la plaque de sol, allez à Fixer l'EV One à la plaque de sol (page 23).

### Consignes

Procédez comme suit.

1. Retirez les éléments de l'ancrage de la structure intérieure.  
Retirez les deux écrous qui fixent les trois composants de l'ancrage à la structure interne.  
Pour plus d'informations, voir Préparation de l'EV One (page 17).

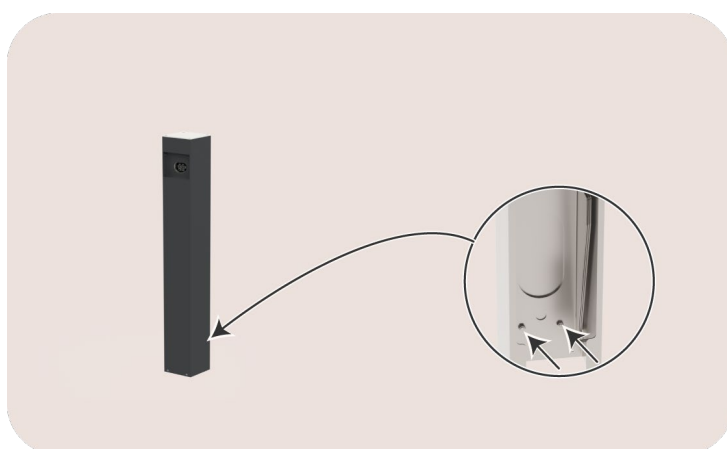

Image 9: Vue arrière de la partie inférieure de l'EV One

2. Fixez le composant (1) à la structure interne (3).
  - Utilisez les contre-écrous fournis.
  - Veillez à ce qu'il soit fixé sur le côté ouvert de la structure intérieure.
  - Veillez à ce que son rebord se trouve sur le côté extérieur.

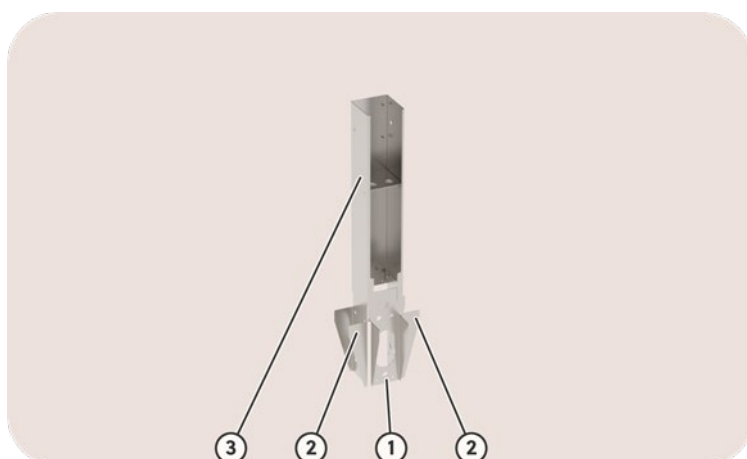

Image 10 : Vue arrière de l'ensemble de l'ancrage

3. Fixer les deux composants (2) à gauche et à droite de la structure interne (3).  
Il n'y a pas de composant gauche ou droite spécifié.

En conséquence, l'ancrage est désormais prêt pour l'installation.

## 4.7 Installer l'ancrage de l'EV One

### Mise en contexte

Veillez à préparer une surface stable et plane pour l'installation. Nous recommandons une fondation plane en béton au niveau du sol, moins la hauteur de l'ancrage (40 cm).

Le côté ouvert de la structure interne représente l'arrière de l'EV One.

Le haut du rebord correspond au bas de l'EV One.

Voir :

- Prérequis d'installation (page 14)
- Préparation de l'EV One (page 17)

### Consignes

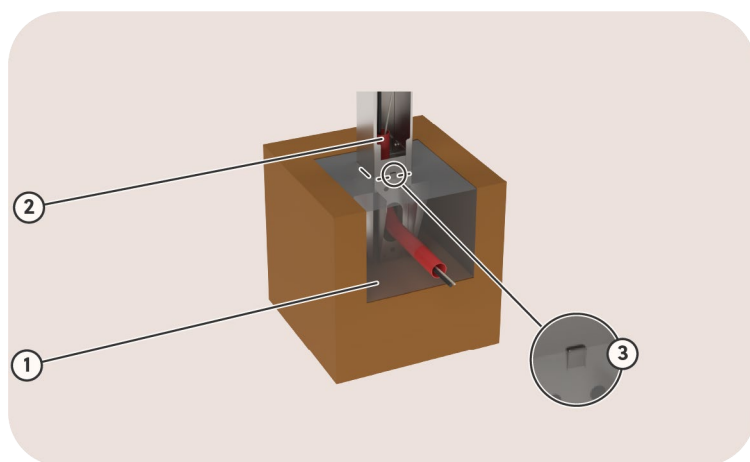

Image 11 : Vue arrière de l'installation de l'ancrage

Procédez comme suit.

1. Creusez un trou pour la fondation, assez grand pour accueillir l'ancrage.  
La taille nécessaire peut varier en fonction de la nature du sous-sol. Veuillez consulter les spécifications techniques relatives à la taille et au poids afin de déterminer les dimensions permettant de construire une base solide pour votre EV One.
2. Acheminez l'alimentation électrique et le câble réseau dans un système de conduits flexibles à travers la structure interne de l'EV One.
3. Remplissez l'ancrage et le trou de fondation avec du béton.
  - Il est normal qu'un peu de béton pénètre dans les trous, cela permet à l'ancrage d'être mieux fixé à la fondation.
  - Veillez à ce que le haut du rebord dépasse le niveau du béton.
  - Assurez-vous que la structure interne est à niveau dans toutes les directions.







#### REMARQUE

- Utilisez deux niveaux pour ajuster facilement l'angle de l'ancrage.
- Utilisez du béton à prise très rapide pour conserver l'angle de l'ancrage.

Attendez que le béton ait séché avant de passer aux prochaines étapes.

## 5 Installation et activation

La procédure suivante décrit les étapes requises pour l'installation physique de l'EV One Business.

	<p><b>ATTENTION</b></p> <p>L'installation doit être effectuée par un professionnel qualifié ayant consulté le présent manuel et travaillant en conformité avec les normes locales et nationales. Le non-respect de ces critères peut entraîner un risque de blessures graves ou exposer à des situations dangereuses lors des opérations sur le réseau électrique.</p>
	<p><b>ATTENTION</b></p> <p>Le système électrique doit être entièrement débranché de toute source d'alimentation avant la réalisation des travaux d'installation ou de maintenance. Veillez à ce qu'il soit impossible de brancher le courant électrique pendant l'installation. Placez des bandes de couleur et des panneaux d'avertissement afin de délimiter la zone de travail. Veillez à interdire l'accès à la zone de travail à toute personne non autorisée.</p>
	<p><b>ATTENTION</b></p> <p>La borne de recharge contient des composants électriques pouvant maintenir une charge électrique même après avoir été débranchés. Veuillez attendre au moins 10 secondes après avoir débranché l'appareil avant de commencer les travaux.</p>
	<p><b>ATTENTION</b></p> <p>Il convient de ne pas utiliser d'adaptateurs ou d'adaptateurs de conversion, ni de rallonges électriques.</p>

La procédure suivante décrit les étapes requises pour l'installation physique de l'EV One.

1. Préparation de l'EV One (page 17)
2. Fixer l'EV One (page 22)
3. Connecter l'EV One à Internet (page 27)

Après l'installation physique, la configuration peut être effectuée. Pour plus d'informations, voir :

4. Configurer l'EV One avec la Smappee App (page 29)
5. Terminer l'installation de l'EV One (page 30)
6. Fixer l'étiquette du QR code sur l'EV One (page 31)

## 5.1 Fixer l'EV One

L'ancrage fourni ou une plaque de sol doit être utilisé pour fixer l'EV One.

### Attachez l'EV One à l'ancrage

#### Mise en contexte



#### REMARQUE

Cette section ne s'applique que si vous installez l'EV One au niveau du sol grâce à l'ancrage fourni. Si vous utilisez la plaque de sol, reportez-vous à Fixer l'EV One à la plaque de sol (page 23).

Vous avez divisé l'EV One en deux parties et utilisé la partie inférieure lors de l'installation de l'ancrage. Pour plus d'informations, voir :

- Préparation de l'EV One (page 17)
- Assembler l'ancrage de l'EV One (page 19)
- Installer l'ancrage de l'EV One (page 20)

#### Consignes

Fixez la partie supérieure à la partie inférieure. Veillez à utiliser les attaches.

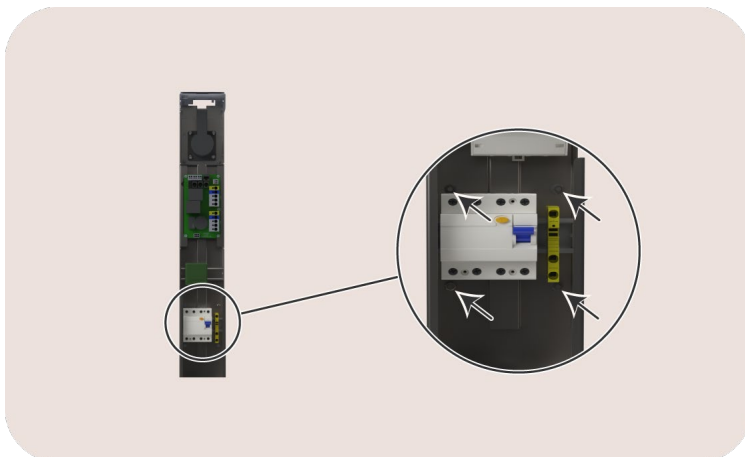

Image 12 : Vue arrière de l'EV One

## Fixer l'EV One à la plaque de sol

### Conditions préalables



#### REMARQUE

Cette section ne s'applique que si vous installez l'EV One au niveau du sol grâce à la plaque de sol optionnelle. Si vous utilisez l'ancrage, consultez Préparation de l'EV One (page 17).

Nous recommandons une fondation en béton à hauteur du sol. Cela peut être un sol en béton poli dans un parking ou encore une zone pavée permettant d'installer les bornes de recharge.

Faites passer le câble d'alimentation et le câble réseau par l'ouverture centrale de la plaque de sol.

### Mise en contexte

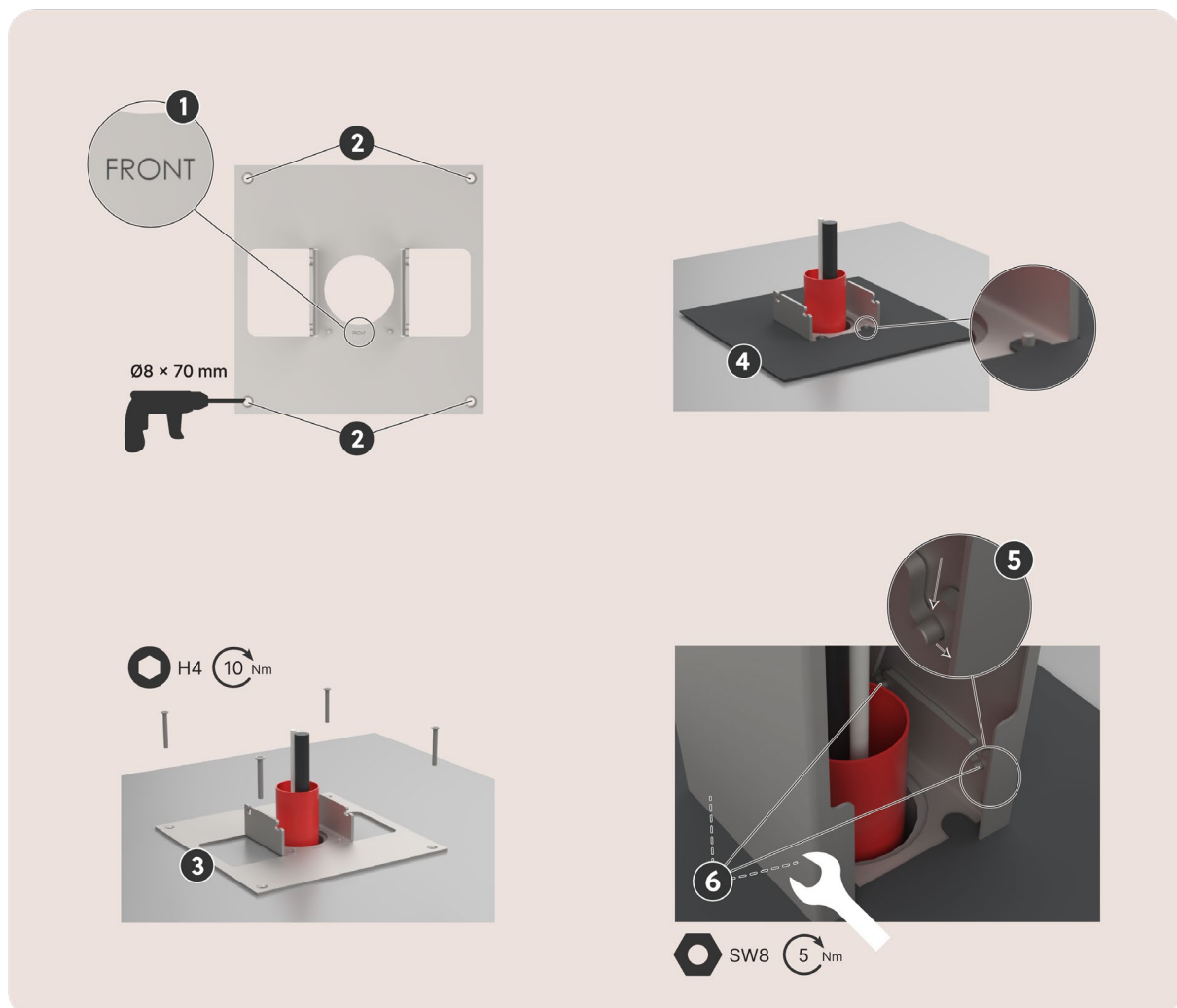

Image 13 : Vue sur le guide d'installation rapide

## Consignes

Procédez comme suit.

1. Placez la plaque de sol dans la bonne position.  
Veillez à la placer de manière à ce que l'indication FRONT soit orientée vers le côté où se trouve la prise de recharge.
2. Percez les quatre trous de Ø 8 x 70 mm.  
Assurez-vous que le trou est exempt de petites particules.
3. Fixez la plaque de sol à la fondation.  
Insérez la vis de fixation jusqu'à ce que la tête soit au même niveau que la plaque de sol.  
Utilisez un marteau si nécessaire.  
Serrez les vis à 10 Nm à l'aide d'une clé hexagonale 4.
4. Placez la plaque de recouvrement sur la plaque de sol.  
Un seul sens est possible pour l'insertion des goujons dans les trous à l'avant.
5. Placez la structure de l'EV One sur la plaque de sol.  
Bougez verticalement dans la fente, puis horizontalement.
6. Serrez les quatre écrous.  
Les écrous sont fournis avec l'EV One, voir Contenu de la boîte (page 8).  
Serrez les écrous à 5 Nm avec une prise de recharge de 8 mm.

En conséquence, la structure est verrouillée à la plaque de sol.



## 5.2 Connecter l'alimentation électrique de l'EV One

### Mise en contexte

Chaque EV One est équipée d'un compteur MID servant à mesurer la puissance fournie à la borne de recharge. Aucun autre composant ne doit être installé pour mesurer la consommation de la borne de recharge.

Chaque EV One doit avoir son propre disjoncteur. Pour plus d'informations, voir Prérequis d'installation (page 14).

### Consignes

1. Insérez le câble d'alimentation dans le presse-étoupe. Serrez le presse-étoupe.

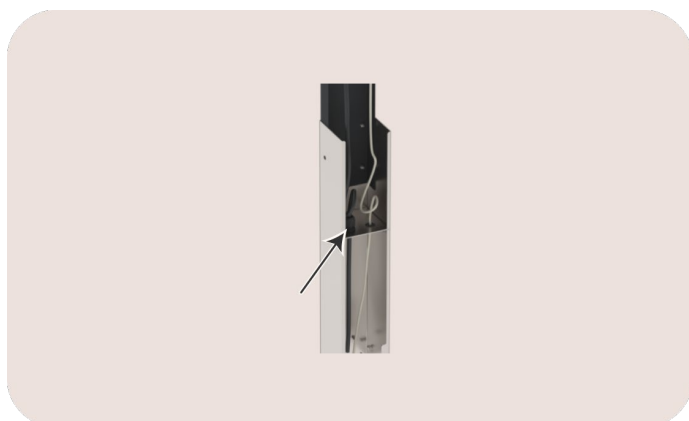

Image 14 : Vue sur les trous pour l'entrée du câble

2. Coupez le câble d'alimentation à une longueur suffisante. Pour les câbles toronnés, ajoutez un embout à chaque conducteur.
3. Connectez les fils d'alimentation comme suit :

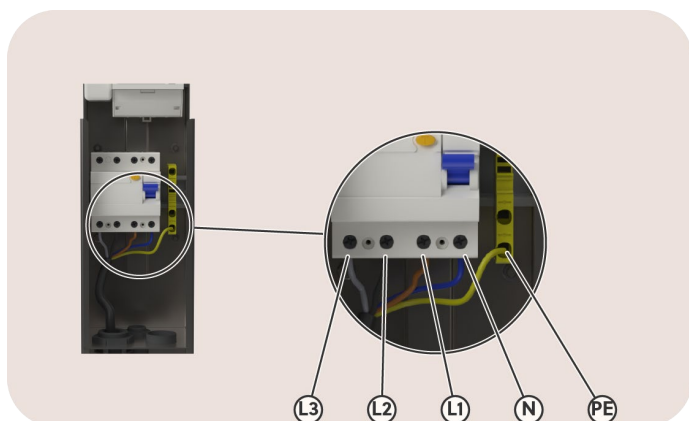

Image 15 : Vue sur la connexion de l'alimentation électrique

- Placez le conducteur vert/jaune dans la barrette de raccordement correspondant à la mise à la terre (PE).
- Placez le conducteur bleu, le cas échéant, dans le point de connexion correspondant au neutre (N) du disjoncteur différentiel.



#### REMARQUE

Pour une installation 3 x 230 V avec transformateur, le fil neutre provient du transformateur.

- Placez les conducteurs de phase dans le point de connexion approprié du disjoncteur différentiel.

	<p><b>REMARQUE</b></p> <ul style="list-style-type: none"><li>• L1 = conducteur phase 1 marron</li><li>• L2 = conducteur phase 2 noir, le cas échéant</li><li>• L3 = conducteur phase 3 gris, le cas échéant</li></ul> <p>Pour un 3 x 230 V sans transformateur, et donc sans conducteur neutre, placez le conducteur gris dans le point de connexion neutre.</p>
---	--

	<p><b>REMARQUE</b></p> <p>Si vous installez plus d'une borne de recharge sur un réseau de 3 x 400 V + N, nous recommandons une connexion différente des trois phases. Pour plus d'informations, voir Rotation de phase (page 32).</p>
---	---

4. Assurez-vous que le disjoncteur différentiel est en position de marche.  
La position de marche est indiquée dans Image 15.

L'EV One est alors presque prêt à être alimenté.

## 5.3 Connecter l'EV One à Internet

### Mise en contexte



#### ATTENTION

Risque d'électrocution.

Veillez à ne laisser aucun outil dans la borne de recharge et à éloigner les personnes de cette dernière.

### Consignes

Procédez comme suit.

1. Insérez le câble réseau par l'entrée de câble.  
Pour le câble réseau optionnel, il est nécessaire de découper une petite croix dans le joint en caoutchouc.

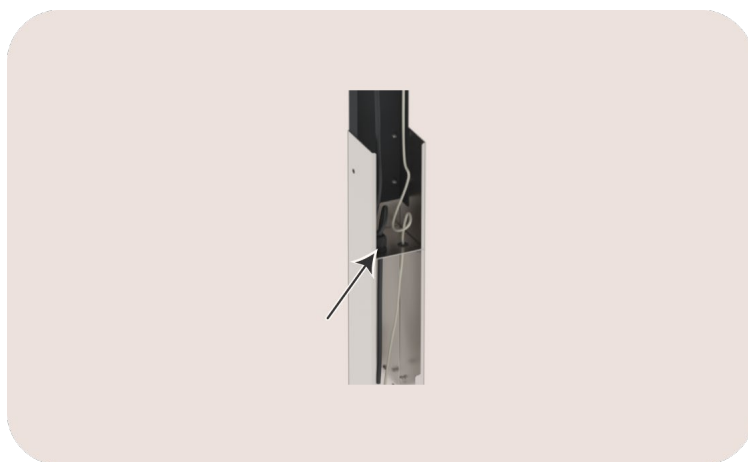

Image 16 : Vue sur les trous pour l'entrée du câble

2. Coupez le câble réseau à la longueur nécessaire.
3. Fixez le connecteur RJ45 (non fourni).
4. Placez le connecteur dans le port RJ45 de la Smappee Connect.

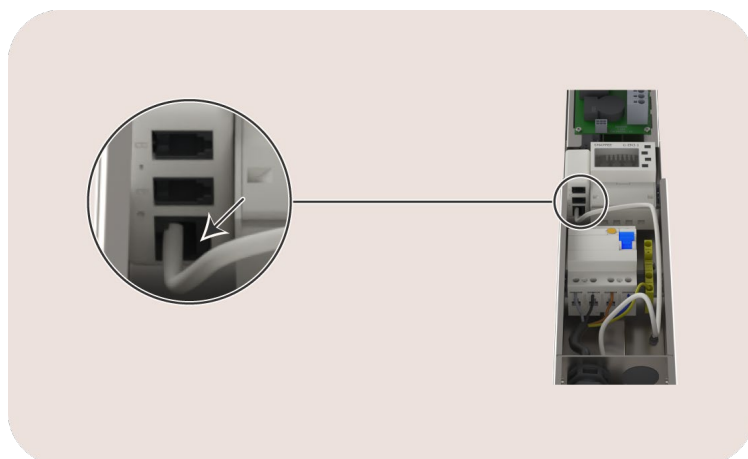

Image 17 : Vue sur le port RJ45

5. Démarrez l'alimentation électrique de l'EV One.
6. Au bout de 30 secondes environ, vérifiez le statut des composants.

<b>Description</b>	<b>Plus d'informations</b>
1 x compteur MID	L'écran s'allume
1 x Smappee Connect	Bleu clignotant 1 fois par seconde Pour plus d'informations, référez-vous à l'annexe Explication du code couleur (page 34).

7. Coupez l'alimentation électrique de l'EV One.

## 5.4 Configurer l'EV One avec la Smappee App

### Conditions préalables

Cette procédure s'effectue à l'aide de la Smappee App. Vous pouvez télécharger cette application mobile à partir de l'Apple App Store pour iOS ou du Google Play Store pour les téléphones Android.



Image 18 : Téléchargez l'application Smappee

	<p><b>ATTENTION</b></p> <p>Risque d'électrocution.</p> <p>Veillez à ne laisser aucun outil dans la borne de recharge et à éloigner les personnes de cette dernière.</p>
---	---

### Consignes

Procédez comme suit :

1. Ouvrez l'application Smappee.  
Connectez-vous à la Smappee App avec votre compte d'utilisateur partenaire.
2. Pour l'installation du premier produit Smappee, allez dans **Maison** > + bouton > **Je veux installer une borne de recharge Smappee**.  
Pour l'ajout d'une EV One à un emplacement Smappee existant, allez dans **Réglages**, puis :
  - Pour la première installation à cet endroit : **Installer une borne de recharge Smappee EV Line**
  - Pour une borne de recharge supplémentaire à cet endroit : **Bornes de recharge** > + bouton
3. Suivez les étapes indiquées dans la Smappee App.

	<p><b>REMARQUE</b></p> <p>Si le VE ne se recharge pas sur une prise 3 x 230 V sans transformateur, vous pouvez essayer de déconnecter le câble L2 relié à la prise de recharge.</p> <p>Ne pas déconnecter le câble d'alimentation L2.</p>
---	---

### Post-requis

Les paramètres de votre borne de recharge peuvent être ajustés dans la Smappee App ou le tableau Smappee Dashboard.

- Nom
- Luminosité des LED
- Courant maximal et donc vitesse de recharge
- Cartographie des phases

## 5.5 Terminer l'installation de l'EV One

### Mise en contexte



#### ATTENTION

Risque d'électrocution.

Veillez à ne laisser aucun outil dans la borne de recharge et à éloigner les personnes de cette dernière.

### Consignes

Procédez comme suit.

1. Faites coulisser le boîtier sur la structure interne.  
Veillez à ce que l'ouverture soit alignée sur la prise de recharge de la structure interne.
2. Resserrez les vis dans la partie inférieure du boîtier.  
Vous avez retiré ces vis au début de l'installation.

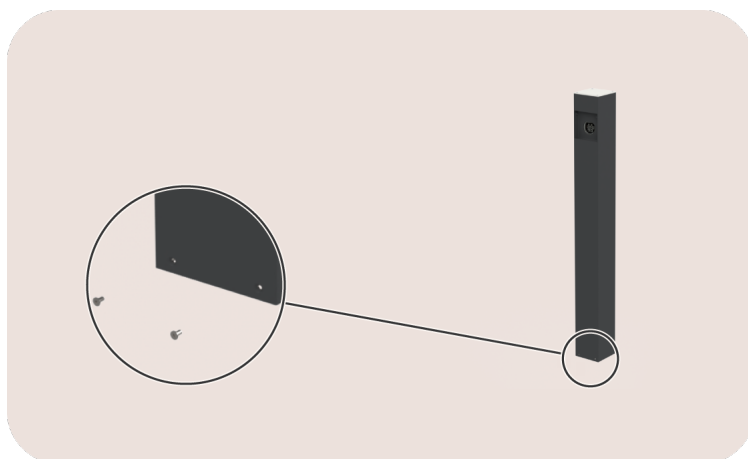

Image 19 : Vue de face de l'EV One

3. Fixez la porte pour protéger la prise de recharge grâce aux vis fournies.  
Placez la porte en position horizontale pour faciliter l'accès aux vis.  
Vérifiez que la porte peut se déplacer sans frottement.

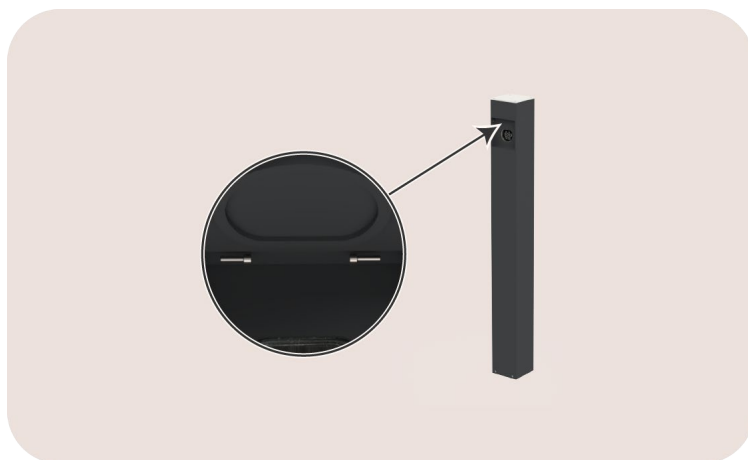

Image 20 : Vue sur les vis de la porte

## 5.6 Fixer l'étiquette du QR code sur l'EV One

### Mise en contexte



#### REMARQUE

Cette section n'est pertinente que si l'EV One a besoin d'un scan et d'une recharge.

### Consignes

Procédez comme suit.

1. Assurez-vous que la surface de la borne de recharge est exempte de saleté et de graisse.  
L'étiquette du QR Code doit être placée sur le côté droit de l'EV One :
  - En partant du haut, à la même distance que la hauteur du sticker
  - Au centre de la borne de recharge
2. Retirez la protection de l'étiquette du QR Code.
3. Placez l'étiquette à côté du connecteur.



Image 21 : Vue de l'emplacement des étiquettes du QR Code

### Post-requis

1. Allez dans la Smappee App via **Réglages > Bornes de recharge**.
2. Sélectionnez l'EV One configurée et appuyez sur le bouton **Autocollants QR inclus**.

# Annexes

## Rotation de phase

La plupart des véhicules hybrides n'utilisent que la phase 1 pour recharger.

Lorsqu'il est connecté à une alimentation monophasée, le système de protection antisurcharge Smappee (Cascade) gère les sessions de recharge sur la phase L1 afin d'éviter que le disjoncteur saute.

Lorsqu'il est connecté à une alimentation triphasée, le système de protection antisurcharge Smappee (Cascade) peut gérer les sessions de recharge sur chacune des trois phases. Lorsque vous chargez plusieurs véhicules électriques monophasés en même temps, vous pouvez utiliser la phase 2 et la phase 3 en procédant comme suit :

- Pendant l'installation, vous pouvez effectuer la rotation de la phase physique.
- Lors de la configuration avec Smappee App, vous devez définir la correspondance des phases

### Exemple de rotation de phase

Si vous disposez d'un EV Wall et d'un EV One, connectez l'alimentation électrique comme indiqué grâce aux X en gras.

<b>Bornes de recharge de la Smappee EV Line</b>		<b>Câblage interne des phases et leur couleur dans la borne de recharge</b>		<b>Alimentation triphasée avec les couleurs des fils</b>		
				<b>À raccorder sur la position X dans le panneau de distribution</b>		
				3 x 400V + N		
				<b>L1</b>	<b>L2</b>	<b>L3</b>
				<b>Marron</b>	<b>Noir</b>	<b>Gris</b>
EV Wall	<b>L1</b>	<b>Marron</b>	<b>X</b>	-	-	
	<b>L2</b>	<b>Noir</b>	-	<b>X</b>	-	
	<b>L3</b>	<b>Gris</b>	-	-	<b>X</b>	
EV One	<b>L1</b>	<b>Marron</b>	-	<b>X</b>	-	
	<b>L2</b>	<b>Noir</b>	-	-	<b>X</b>	
	<b>L3</b>	<b>Gris</b>	<b>X</b>	-	-	



## Déclaration de conformité

# Declaration of conformity

We,  
Smappee nv  
Evolis 104  
B-8530 Harelbeke, Belgium

**following the provision of the following EC Directives:**

- 2014/35/EU The Low Voltage Directive
- 2014/30/EU The Electromagnetic Compatibility Directive
- 2011/65/EU RoHS Directive

**hereby declare that the product:**

EVOB-332-B-E-B, EVOE-332-B-E-B, EVO-332-B-E-B, EVOL-332-B-E-B

**is in conformity with the applicable requirements of the following documents**

- Emissions:  
(EN61326-1 : 2013)  
Radiated Emission: EN 55011:2009 / EN 55032:2015 (Class B)  
Conducted Emission: EN 55011:2009 / EN 55032:2015 (Class B)  
Harmonic current Emission: EN 61000-3-2:2005 +A1:2008 + A2:2009  
Flicker: EN 61000-3-3:2008
- Immunity:  
(EN61326-1 : 2013)  
ESD : EN 61000-4-2:2008 / EN 61000-4-2 :2009  
Radiated immunity : EN 61000-4-3:2006 + A1:2007 + A2: 2010  
Power frequency magnetic field: EN 61000-4-8:2009  
Voltage dips/interruptions: EN 61000-4-11:2004  
Common Mode Immunity: EN 61000-4-6:2008 / EN 61000-4-6:2009  
Burst : EN 61000-4-4:2004 / EN 61000-4-4:2012  
Surge: EN 61000-4-5:2005 / EN 61000-4-5:2006
- Safety:  
Metering Function : IEC 61010-1 Ed 3.0 (2010-06) + A1:2016  
AC Charging equipment : IEC 61851-1 (2017) / EN61558-1
- Other applicable standards and certifications:  
IEC 60364, IEC 62192-1, IEC 62192-2, AS/NZS 3820:2020

Harelbeke, Belgium, May 31, 2023

Authorized signatory



CEO Smappee



## Explication du code couleur

### Statut du Smappee Connect

Ce statut est important lors de la configuration et de l'utilisation de la borne de recharge.

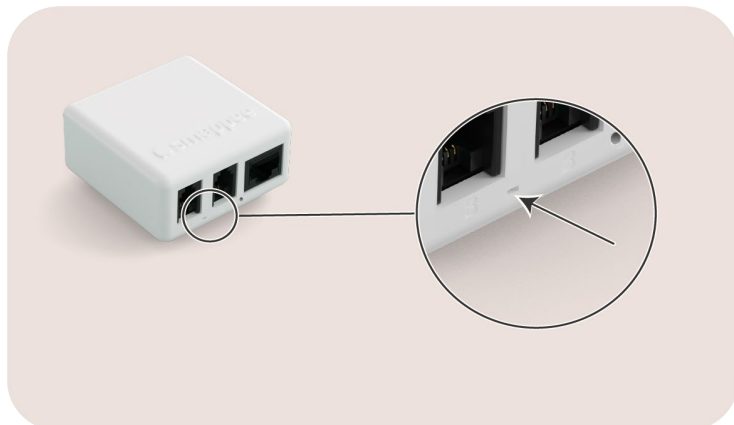







Image 22 : Position de la LED sur la Smappee Connect









Couleur	Statut	Signification	Plus d'informations
	Bleu continu	Démarrage	Le Connect démarre. Si cela prend plus de 30 secondes, veuillez contacter le service d'assistance.
	Pulsations bleues	Prêt à être connecté	Le Connect est prêt à être connecté au réseau.
	Vert continu	Connexion en cours	Le Connect se connecte à l'internet et doit passer en mode <i>pulsation verte</i> . Si cela prend plus de 2 minutes, veuillez contacter le service d'assistance.
	Pulsation verte	Tout est OK	Le Connect fonctionne correctement.
	Rouge clignotant	Pas de connexion	Le Connect ne se connecte pas à l'internet pendant la phase de démarrage. Recherchez la cause du problème de connexion ou contactez l'assistance.

## Statut de la borne de recharge

Ce statut est important lors de l'utilisation de la borne de recharge.



*Image 23 : Position du lecteur RFID avec LED sur l'EV One*

<b>Couleur</b>	<b>Statut</b>	<b>Signification</b>	<b>Action de l'utilisateur</b>
	Rouge continu	La borne de recharge est inaccessible.	Il y a un problème ou bien la borne de recharge a été désactivée. Activez la borne de charge avec la Snappee App ou contactez votre installateur.
	Blanc continu	Une borne de recharge est disponible.	Connectez votre véhicule électrique avec la borne de recharge.
	Bleu continu	Le VE est connecté à la borne de recharge mais ne se recharge pas encore.	Si aucune autorisation n'est nécessaire, attendez 3 secondes jusqu'à ce que vous entendiez un son et que la LED soit verte. Si le voyant reste bleu, effectuez l'une des opérations suivantes : <ul style="list-style-type: none"> <li>• Passez votre puce RFID (carte de recharge, clé RFID, ...) le long de l'indicateur bleu de la borne de recharge.</li> <li>• Scanner le QR Code, le cas échéant</li> </ul>
	Bleu clignotant	L'autorisation est en cours de vérification.	Attendez 15 secondes jusqu'à ce que l'autorisation soit terminée et que vous entendiez un son. Le voyant est rouge si la charge n'a pas commencé ou vert si la charge a commencé.
	Rouge clignotant	La puce RFID n'est pas autorisée.	Contactez le fournisseur de la puce RFID.
	Pulsation verte	Le VE est en cours de chargement.	Votre VE est en cours de chargement.
	Pulsations vertes	La session de recharge est en attente de chargement ou interrompue par une surcharge.	Il s'agit d'une information, aucune action n'est requise.
	Vert continu	Le VE est chargé	Débranchez le câble de chargement et remplacez-le en toute sécurité dans son rangement.

## Calendrier d'entretien

Pour garantir un fonctionnement sûr et fiable, il est recommandé d'effectuer une maintenance et des contrôles de façon régulière. La fréquence dépend de l'utilisation et des conditions environnementales.



### AVERTISSEMENT

Avant de commencer les opérations de maintenance, prenez toutes les précautions de sécurité indiquées Consignes de sécurité (page 5).



### REMARQUE

Pour les bornes de recharge accessibles au public, des inspections régulières peuvent être exigées par les réglementations locales. Vérifiez la conformité des instructions applicables.

Action	Plus d'informations
Inspection visuelle de la borne de charge	Vérifiez qu'il n'y a pas de dommages ou d'usure visibles. Si nécessaire, consultez un installateur pour une évaluation ou un remplacement.
Nettoyage	Le nettoyage est facultatif et n'affecte pas le fonctionnement de la borne de charge. Pour des raisons esthétiques, vous pouvez essuyer l'appareil avec un chiffon sec et propre. N'utilisez pas de jets d'eau, de solvants ou de matériaux abrasifs.